



## Owner's Manual

Model Europe: SWM3520-EU / SWM4220-EU / SWM4820-EU

Model UK: SWM3520-UK / SWM4220-UK / SWM4820-UK

EN / NL / DE / FR / PL / IT / ES / TR

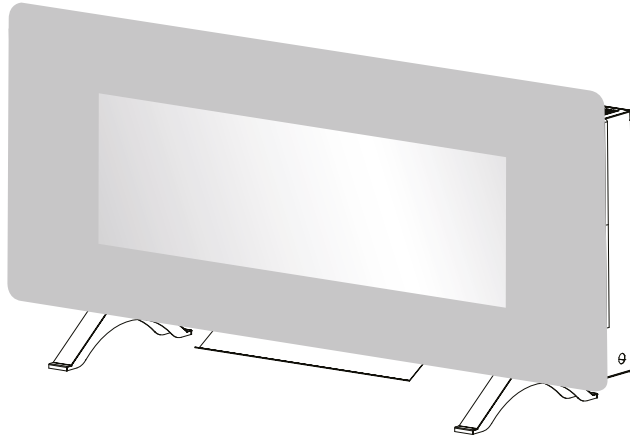

## Winslow 36" | 42" | 48"

Consumer safety information: please read this manual before installing and operating this appliance. Failure to follow these instructions may result in a possible electric shock, fire hazard, and/or injury and will void the warranty.

To view the full range of Dimplex products, please visit our website. These instructions can also be downloaded from our company website.



The product complies with the Required Product Safety, Electromagnetic Compatibility and Environmental Standards. This product is fully compliant with LVD, EMC, RoHs and Eco Design Directives.

## Package Contents

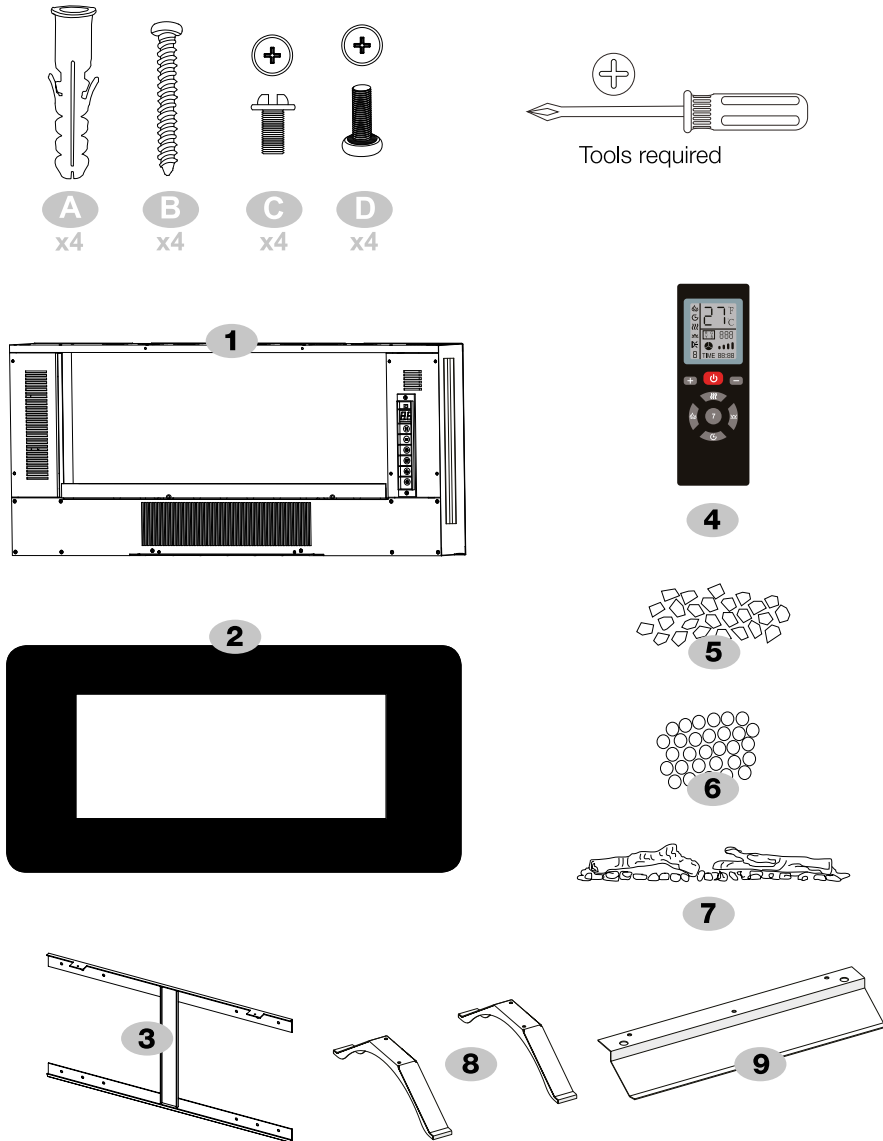

Ensure if wall-mount installation "baffle 9" is retained safely as it MUST be used for "On feet installation" if required in the future.

## Installation

WALL-MOUNT  
INSTALLATION

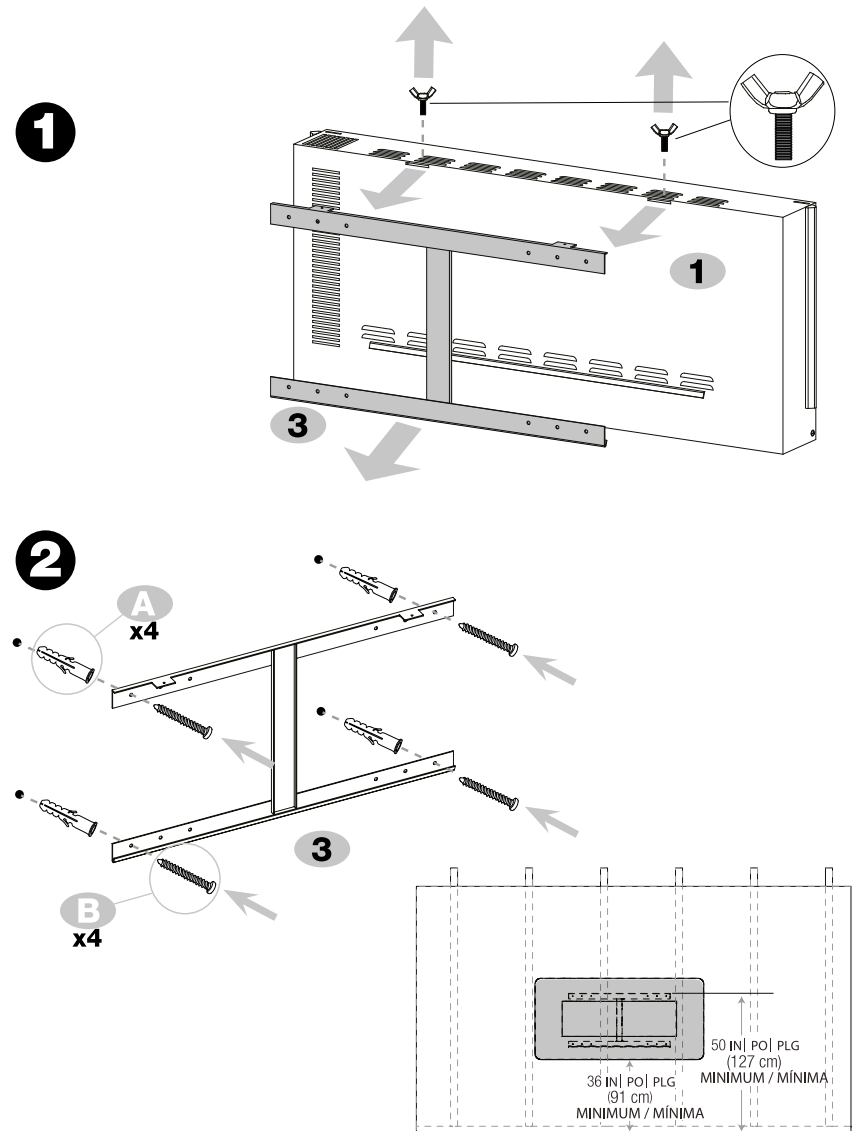

## Installation

WALL-MOUNT  
INSTALLATION

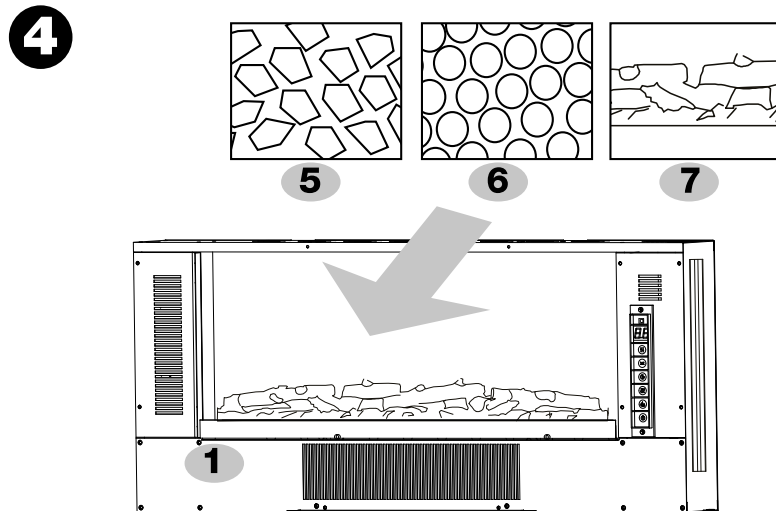
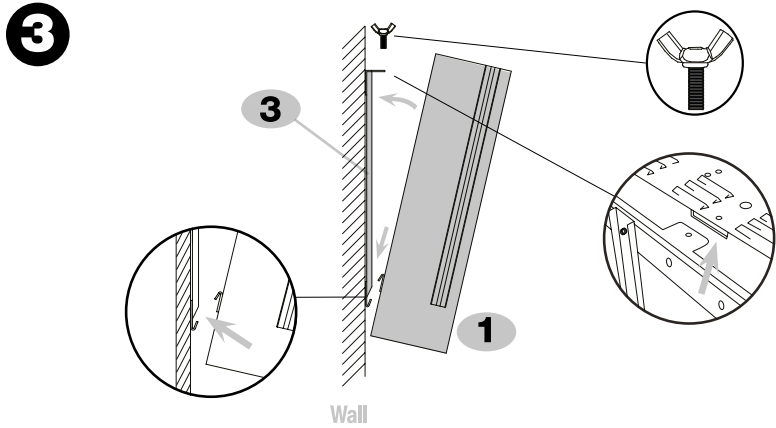

## Installation

WALL-MOUNT  
INSTALLATION

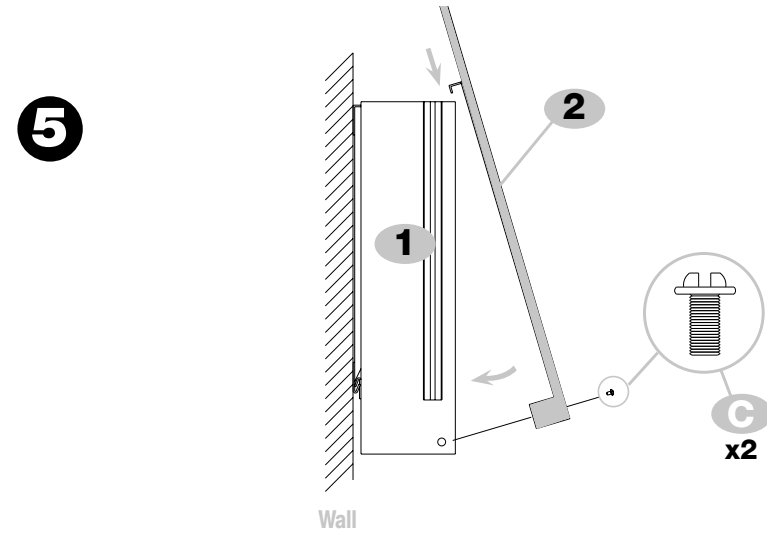

ON FEET  
INSTALLATION

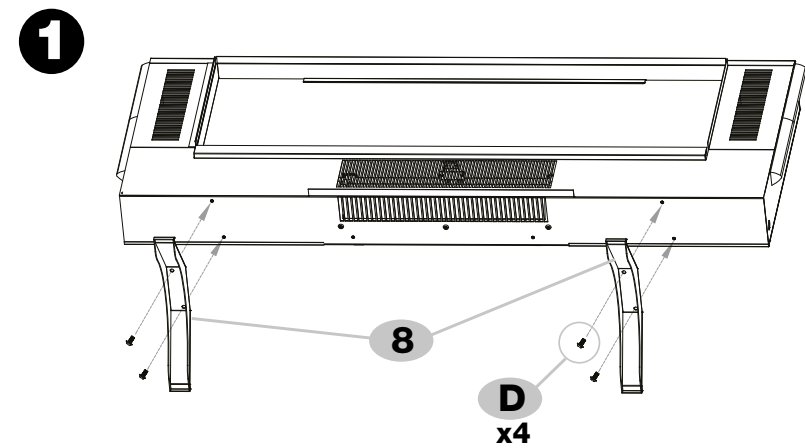

NOTE: Baffle 9 MUST be used for on feet installation

## Installation

ON FEET  
INSTALLATION

2

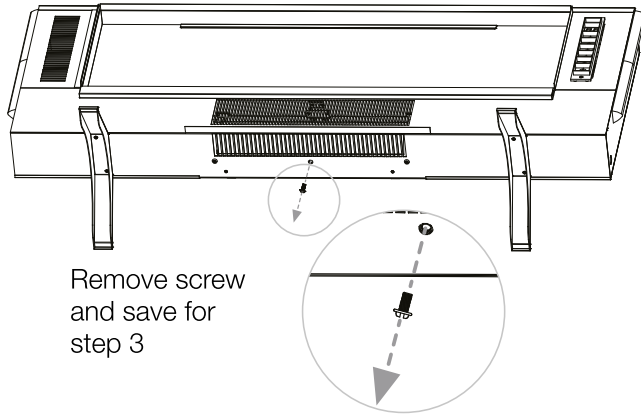

3

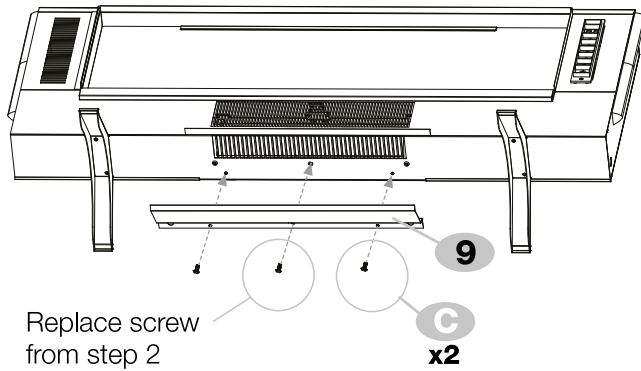

Baffle 9 MUST be used for "on feet installation"

## Installation

ON FEET  
INSTALLATION

4

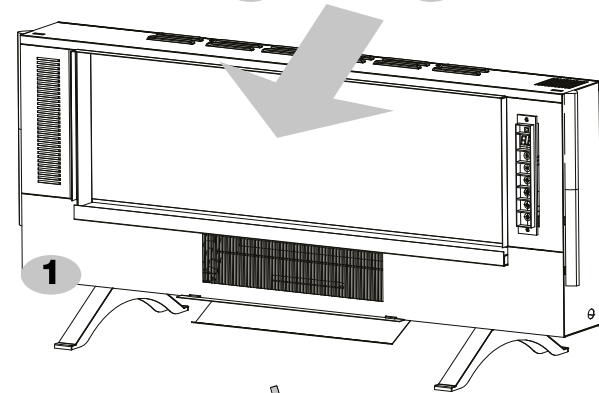
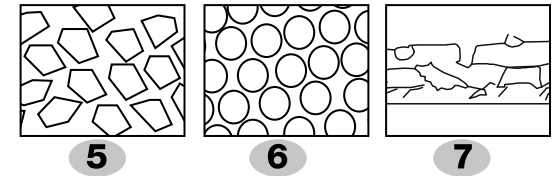

5

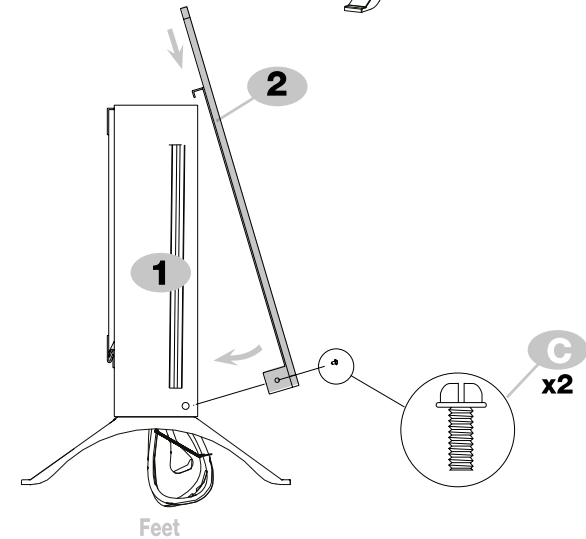

## Installation

## Technical Information

Heat Output / Warmteafgifte / Heizleistung / Production de chaleur / Moc cieplna / Potenza termica / Isı çıkışı		230V		240V	
<b>Nominal Heat Output /</b> Nominale warmteafgifte / Nennwärmeleistung / Puissance calorifique nominale / Nominalna moc cieplna / Potenza termica nominale / Nominal Isı Çıkışı	<b>P<sub>Nom</sub></b>	<b>1.4</b>	-	<b>1.5</b>	<b>kW</b>
<b>Minimum Heat Output /</b> Minimale warmteafgifte / Minimale Heizleistung / Puissance calorifique minimale / Minimalna moc cieplna / Potenza termica minima / Minimum Isı Çıkışı	<b>P<sub>min</sub></b>	<b>1.4</b>	-	<b>1.5</b>	<b>kW</b>
<b>Maximum Continuous Heat Output /</b> Maximale continue warmteafgifte / Maximale Dauerwärmeleistung / Puissance calorifique continue maximale / Maksymalna ciągła moc cieplna / Massima potenza termica continua / Maksimum Sürekli Isı Çıkışı	<b>P<sub>max, c</sub></b>	<b>1.4</b>	-	<b>1.5</b>	<b>kW</b>

<b>Auxiliary Electricity Consumption /</b> Extra elektriciteitsverbruik Zusatzstromverbrauch / Consommation d'électricité auxiliaire / Dodatkowe zużycie energii elektrycznej / Consumo ausiliario di elettricità / Yardımcı Elektrik Tüketimi					
<b>In standby mode /</b> In de standby-modus / Im Standby-Modus / En mode veille / W trybie czuwania / In modalità standby / Bekleme modunda	<b>el<sub>sb</sub></b>	<b>0.46</b>	-	<b>0.46</b>	<b>W</b>

### with electronic room temperature control

Met elektronische kamertemperatuur regeling

Mit elektronischer Raumtemperaturregelung

Avec contrôle électronique de la température ambiante

Z elektroniczną regulacją temperatury w pomieszczeniu

Con controllo elettronico della temperatura ambiente Elektronik oda sıcaklık kontrolü ile



Owner's Manual  
Model UK: SWM3520-UK / SWM4220-UK / SWM4820-UK

EN / NL / DE / FR / PL / IT / ES / TR

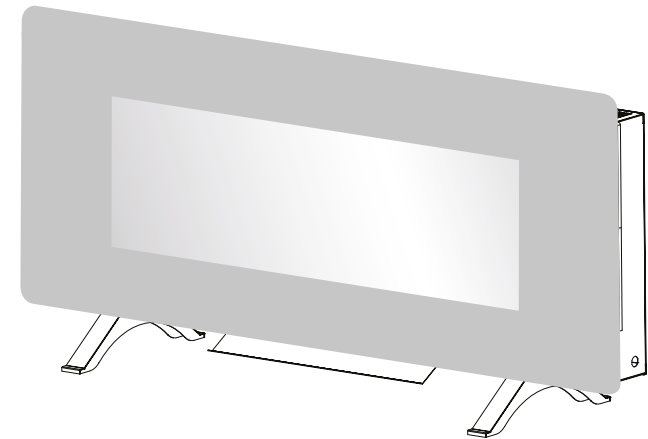

## Winslow 36" | 42" | 48"

Consumer safety information: please read this manual before installing and operating this appliance. Failure to follow these instructions may result in a possible electric shock, fire hazard, and/or injury and will void the warranty.

To view the full range of Dimplex products, please visit our website. These instructions can also be downloaded from our company website.



The product complies with the Required Product Safety, Electromagnetic Compatibility and Environmental Standards. This product is fully compliant with LVD, EMC, RoHs and Eco Design Directives.

## Table of Contents

Installation  
Welcome  
IMPORTANT INSTRUCTIONS  
Operation  
Maintenance  
Troubleshooting  
Warranty  
Technical Support

### Conventions used in this manual:

**! NOTE:** Procedures and techniques considered important to us.

**⚠ CAUTION:** Procedures and techniques which, if not carefully followed, will result in damage to the equipment.

**⚠ WARNING:** Procedures and techniques which, if not carefully followed, will expose the user to the risk of fire, serious injury, or death.

## Welcome

EN

Thank you and congratulations for choosing to purchase an electric fireplace from Dimplex, the world leader in electric fireplaces.

Please record your model and serial numbers below for future reference: model and serial numbers can be found on the model and serial number label of your fireplace.

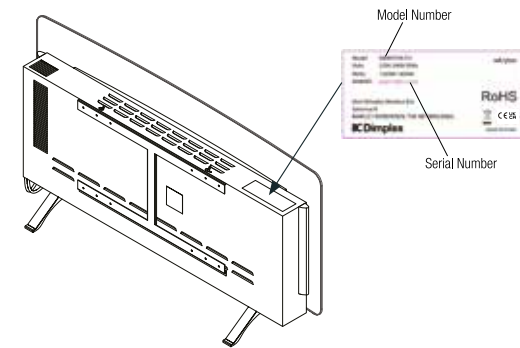

**⚠ CAUTION:** Read all instructions and warnings carefully before starting installation. Failure to follow these instructions may result in a possible electric shock or fire hazard and will void the warranty.

Questions with operation or assembly?  
Product Under Manufacturer's Warranty?

**Contact your local retailer for Troubleshooting and Technical Support**

## IMPORTANT INSTRUCTIONS

Read this manual before attempting to install or use the electric fireplace. Always follow the warnings and safety instructions in this manual. When using electrical appliances, basic precautions should always be followed to reduce the risk of fire, electric shock or injury to persons, including the following:

- Children of less than 3 years should be kept away unless continuously supervised.
- Children aged from 3 years and less than 8 years shall only switch on/off the appliance provided that it has been placed or installed in its intended normal operating position and they have been given supervision or instruction concerning use of the appliance in a safe way and understand the hazards involved. Children aged from 3 years and less than 8 years shall not plug in, regulate and clean the appliance or perform user maintenance.
- If the supply cord is damaged, it must be replaced by the manufacturer, its service agent or similarly qualified persons in order to avoid a hazard.

**⚠ WARNING:** In order to avoid overheating, do not cover the heater.

- Do not use this heater in the immediate surroundings of a bath, a shower or a swimming pool.
- The heater must not be located immediately below a socket outlet.
- Do not use this heater with a programmer, timer, separate remote control system or any other device that switches the heater on automatically, since a fire risk exists if the heater is covered or positioned incorrectly.
- There is possible danger of installation close to curtains and other combustible materials.

**⚠ CAUTION:** Some parts of this product can become very hot and cause burns. Particular attention has to be given where children and vulnerable people are present.

- Do not use this heater if it has been dropped.
- Do not use if there are visible signs of damage to the heater.
- Use this heater on a horizontal and stable surface, or fix it to the wall, as applicable.

## SAVE THESE INSTRUCTIONS

**CAUTION:** RISK OF ELECTRIC SHOCK. DO NOT OPEN  
NO USER-SERVICEABLE PARTS INSIDE

## IMPORTANT INSTRUCTIONS

**⚠ CAUTION:** In order to avoid a hazard due to inadvertent resetting of the thermal cutout, this appliance must not be supplied through an external switching device, such as a timer, or connected to a circuit that is regularly switched on and off by the utility.

- This appliance can be used by children aged from 8 years and above and persons with reduced physical, sensory or mental capabilities or lack of experience and knowledge if they have been given supervision or instruction concerning use of the appliance in a safe way and understand the hazards involved. Children shall not play with the appliance. Cleaning and user maintenance shall not be made by children without supervision. A disconnecting switch incorporated in the fixed wiring shall be provided.

**⚠ WARNING:** The appliance carries the Warning Symbol indicating that it must not be covered or has a Do not cover label. Do not cover or obstruct in any way the heat outlet grille located at the top of the appliance overheating will result if the appliance is accidentally covered. Do not place material or garments within 1m of the appliance, for instance curtains or furniture, as this could cause overheating and a fire risk. In the event of a fault unplug the heater. Unplug the appliance when not required for long periods. The supply cord must be placed on the right hand side of the heater away from the heat outlet underneath the appliance. Although this appliance complies with safety standards, we do not recommend its use on deep pile carpets or on long hair type of rugs.



**⚠ WARNING:** Do not use this heater in small rooms when they are occupied by persons not capable of leaving the room on their own, unless constant supervision is provided.

**⚠ WARNING:** Choking may be caused by swallowing small loose fuel bed media accidentally. Keep them away from children all the time.

**⚠ WARNING:** This appliance must be earthed. The use of an extension lead or multi-plug adaptor is not advised when connecting this product to the mains. Connection through these devices could lead to a risk of overloading, overheating and even fire at the extension lead or adaptor due to inadequate connection quality. This heater must be used on an alternating current supply (~) only and the voltage marked on the heater must correspond to the supply voltage.

**⚠ WARNING:** This heater must not be used for anything other than normal domestic household purposes in the country where it was purchased from a recognized commercial retailer.

- If the appliance is damaged, check with the supplier before installation and operation.
- Do not use outdoors



## Specifications

### Electrical

Voltage:	220V~240V 50Hz
Watts:	1300~1600 Watts
Amps:	6-6.7 A
Wiring:	Plug-In
Bulb Type:	LED

### Dimensions

<i>Winslow 36"</i>	
Width:	91.5 cm
Height:	44.1 cm
Height with feet:	51.0 cm
Depth:	12.8 cm
Depth with feet:	27.6 cm
Weight:	11.75 kg

<i>Winslow 42"</i>	
Width:	106.7 cm
Height:	46.0 cm
Height with feet:	52.9 cm
Depth:	12.8 cm
Depth with feet:	27.6 cm
Weight:	15.3 kg

<i>Winslow 48"</i>	
Width:	121.9 cm
Height:	46.0 cm
Height with feet:	52.9 cm
Depth:	12.8 cm
Depth with feet:	27.6 cm
Weight:	16.5 kg

## Installation

EN

### GROUNDING INSTRUCTIONS

- This product is equipped with a cord that has a grounding conductor and a grounding plug. The plug must be plugged into an appropriate outlet that is properly installed and grounded in accordance with all local codes and ordinances.
- This heater is for use on 220-240 volts.
- A 13 Amp, 220-240 Volt circuit is required. A dedicated circuit is preferred, but not essential in all cases.

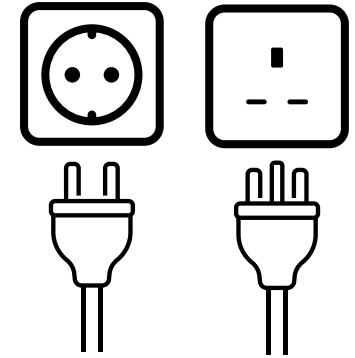

**⚠ WARNING:** Electrical outlet wiring must comply with local building codes and other applicable regulations to reduce the risk of fire, electric shock, or injury to persons.

**⚠ WARNING:** Do not attempt to wire your own new outlets or circuits. To reduce the risk of fire, electric shock or injury to persons, always use a licensed electrician.

**⚠ WARNING:** Ensure that the circuit on which the fireplace is to be installed had the power cut off at the service panel until installation is complete.

## Operation

The wall-mount fireplace can be operated with the multi-function IR remote control or from the touchscreen controls on the front glass of the fireplace.

Once the fireplace has been properly connected to an earthed electrical socket-outlet, ensure the manual On/Off switch, located on the right hand side of the fireplace, is in the 'ON' position.

Once the fireplace is turned on, the digital display and the control icons on the front glass will illuminate. If no button or icon is pressed within 10 seconds, the fireplace controls will deactivate by turning off the digital display first and then the icons. To reactivate the controls touch any icon on the front glass.

1. Power ON/OFF
2. Flame Control
3. Heat ON/OFF
4. Timer Control
5. Ember Bed
6. Level Selection
7. Digital Display

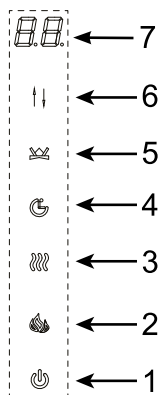

**! NOTE:** The heater on your fireplace may emit a slight, harmless odor when first used. This odor is a normal condition caused by initial heating of internal heater parts and will not occur again.

### CUTOFF SWITCH

**! NOTE:** There is a safety temperature cutoff switch (cutout) inside the heater. If the heater overheats, the cutout will shut off the supply power.

It can be reset by unplugging the unit and waiting 5 minutes before plugging the unit back on.

**⚠ CAUTION:** If you need to continuously reset the heater, unplug the unit and call your local retailer.

## Operation

### POWER ON/OFF

The Power ON/OFF button turns the fireplace ON and OFF. When the fireplace is OFF, pressing the Power ON/OFF button on the remote control or touching the icon on the front glass will turn ON the fireplace. If the Power ON/OFF button is pressed again within 10 seconds it will turn OFF the fireplace. With inactive controls, press twice to turn OFF the fireplace. The first press on the Power ON/OFF button lights up the touchscreen icons and activates the controls.

The fireplace has a built-in memory function. When the fireplace is turned back on, the display will show the last selected function and it will start at the last used settings (except timer). If the fireplace is disconnected from the main power source, it will restart at the default settings.

### FLAME CONTROL

This button is used to turn flames ON, alter flame colour and to turn flames OFF. Press the Flame Control button multiple times to cycle through the following options: While L4, L3 or L2 is displayed, press the Level Selection button to change the brightness of the flames from the available options: 3- High, 2- Medium and 1- Low.

button Press	Flame Color	Display Value
1st Press	Red & Yellow	L4
2nd Press	Blue	L3
3rd Press	Red, Yellow & Blue	L2
4th Press	Color Rotation	L1
5th Press	OFF	NONE

When the dynamic colour rotation is selected and L1 is displayed, press the Level Selection button to change the colour transition speed. Three speed options are available: 1- Slow, 2- Medium, 3- Fast.

Hold the flame icon for 5 seconds to turn the sound of flame burning ON or OFF.

### HEAT ON/OFF

Press the Heat Control button once to turns the heater ON and OFF.

With the Heat ON and set temperature displayed, press the Level Selection multiple times to cycle through the 11 temperature settings: 27°C, ON, 18°C, 19°C, 20°C, 21°C, 22°C, 23°C, 24°C, 25°C, 26°C (82°F, ON, 64°F, 66°F, 68°F, 70°F, 72°F, 74°F, 76°F, 78°F, 80°F).

'ON' means the heater operates continuously.

## Operation

Changing the temperature unit (°C ↔ °F):

With Heat ON and display showing the set temperature, press and hold the Power ON/OFF button on the touchscreen for 5 seconds. The display will flash 3 times and units will switch from °F to °C or °C to °F.

### Heater Enable & Disable Function:

From the touchscreen controls, press and hold the Heat Control icon for 10 seconds. The Ember Bed will flash six times to indicate that the heater function is disabled. When the Heat Control button is pressed while the heat is disabled, the Ember Bed will flash but the heater will not operate.

To enable the heater again, press and hold the Heat Control button for 10 seconds. After the Ember Bed flashes for a second time, heat function is restored.

- ! **NOTE:** This can only be done through the touchscreen controls.
- ! **NOTE:** When the control panel is inactive, press it once to illuminate, now it is ready to action commands.

### **TIMER CONTROL**

The Timer Control button is used to activate or deactivate the sleep timer.

Pressing the Timer Control turns the timer ON and '8h' appears on the display. Pressing the Timer Control button a second time within 10 seconds will turn the timer OFF. To set the timer, use the Level Selection control to select the desired time from the following: 8h, 1h, 2h, 3h, 4h, 5h, 6h, 7h.

The fireplace will shut off after the selected time period. Switching the fireplace OFF with the Power ON/OFF will clear any timer setting.

### **Ember Bed**

The Ember Bed button is used to change the Ember Bed colour.

Press the Ember Bed button multiple times to cycle through colour options. 'd8' through 'd2' indicate different solid colour options. d1 indicates the colour rotation option and smouldering (fluctuating brightness) embers option 'd9'.

Use the Level Selection button while d2 through d9 is displayed to change the brightness of the Ember Bed: 1- Low, 2- Medium, 3- High.

## Operation

EN

Use the Level Selection button while d1 is displayed to change the speed of the colour rotation: 1- Low, 2- Medium, 3- High.

Touch and hold the Ember Bed button for 5s, then enter into backlight mode, press multiple times to cycle through the following options:

button Press	Backlight Color	Display Value
1st Press	Yellow	F4
2nd Press	Blue	F3
3rd Press	Yellow & Blue	F2
4th Press	Color Rotation	F1
5th Press	OFF	NONE

Use the Level Selection button while F4, F3 or F2 is displayed to change the brightness of the backlight: 1- Low, 2- Medium, 3- High.

Use the Level Selection button while F1 is displayed to change the speed of the colour rotation: 1-Low, 2-Medium, 3-High.

### **LEVEL SELECTION BUTTON**

The Level Selection button is used to adjust the Heat setting, Timer setting, Flame, Ember Bed and backlight Brightness, Colour and Rotation speed. See relevant section for more details.

## Operation

### Remote control

Remove the battery cover on the back of the remote by sliding downwards and insert 2 x AA batteries ensuring that the batteries are fitted correctly. Refit the battery cover.

**! NOTE:** Please make sure the fireplace is plugged in and the ON / OFF Power Switch on the fireplace is in the ON position before set any function.

Below you will find an example of the steps how to set the 7-day timer.

**! NOTE:** Firstly, you must set the time with the remote control (steps 1 to 3) before you can set the 7-day timer.

**Example:** The time is 16.50 on Tuesday and you would like the fireplace to turn on automatically at 17.00 on Tuesday and you also want to set the room temperature at 25C and to turn off at 18.00 on Tuesday

**! NOTE:** Make sure the fireplace turns on flame and Ember Bed. Hold the remote handset and point to the front face of fireplace and the fireplace receives a remote signal, the Ember Bed will blink once.

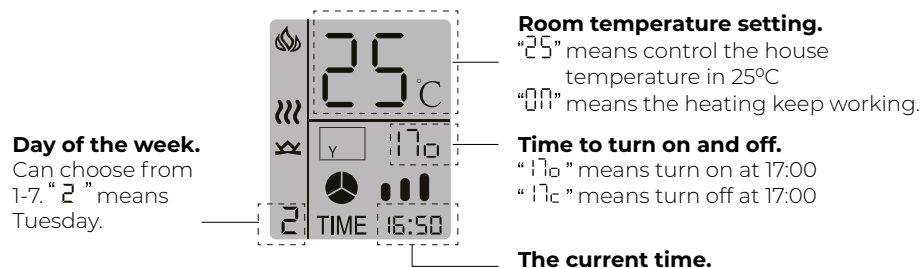

### Follow below steps to set the time with the remote control.

Step 1: Press to wake up the remote handset.

Step 2: Hold 5 seconds to enter the current demo timer setting.

Step 3: When flash,

Press or to set today to Tuesday (example)

Press or to set the hour to 16.

Press or to set the minute to 50.

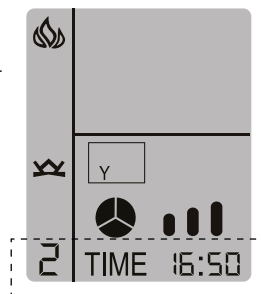

## Operation

EN

### 7 days timer setting

Step 4: Hold 5 seconds to enter the 7 days timer setting.

Step 5: When flash, press to set the automatically turn on Tuesday.

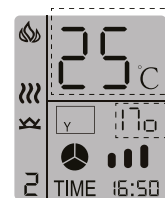

Step 6: Press to set the automatically turn on time at 17:00.

Press to set the room temperature to 25°C.



Step 7: Press to set the automatically turn off time at 18:00 on Tuesday.

Step 8: Turn off the fireplace by press .

Step 9: Sit and wait and the fireplace will turn on automatically in a few minutes.

Step 10: Fireplace will turn on automatically. Wait 1 hour, then the fireplace will automatically turn off.

### You have now successfully set the 7-day timer

**! NOTE:** All the settings will be cleared when the fireplace is unplugged.

## Operation



This Power button turns the fireplace on or off. It has a memory function, pressing the Power button once to turn power on. Pressing the Power button again will turn the power off.



The Heater button turns the heat ON or OFF. Pressing the Heater button once turns the Heat ON, and will flash, press or button to set the desired temperature. 18-27 and ON is optional, ON means the heating keeps working. Hold the Heater button for 5 seconds, units will switch from °F to °C or °C to °F.



Pressing the Flame button once, and will flash, press or button to set the desired flame and backlight colour, the display on the remote control will change accordingly. means the flame and backlight are OFF. Pressing the Flame button again, and will flash, press or button to set the desired flame state. ( High , Medium , Low ). Hold the Flame button for 5 seconds to turn the sound of flame burning ON or OFF.



Pressing the Ember Bed button once, and will flash, press or button to set the desired Ember Bed colour, the display on the remote control will change accordingly. Pressing the Ember Bed button again, and will flash, and the fireplace displays d9 ~ d1, Press or button to set the desired Ember Bed state. ( High , Medium , Low ).



Pressing the Timer button and will flash, press or button to set the desired timing. 1-8 hour and off is optional.



The seventh button turns the 7 day timer function ON or OFF.

## Operation

### INSTALL TuyaSmart life

There are two ways to install TuyaSmart; search for "TuyaSmart life" in the APP store on your phone, download and install or scan the QR code with your mobile phone.



Instructional video

### Tuya app use - IOS



- 1 – Turn on the Bluetooth on your device
- 2 – Create an account and login. This is not necessary, but recommended, so that you can more easily save your personal preferences.
- 3 – Give the Tuya app access rights to use Bluetooth
- 4 – Your device asks permission by means of a pop-up that the app uses Bluetooth. Press ok to allow this.
- 5 – Then press add device.
- 6 – Your device asks for permission to use the local network by means of a pop-up. Press ok
- 7 – Your fireplace is now searched by the app. Switch on the fire and press on the control panel of the fire for 5 seconds on . The will flash.
- 8 – Your fireplace is now shown with the found devices. Click on add
- 9 – A plus sign will now appear on the app screen next to the selected fireplace. When you press the plus sign, your fireplace is added.
- 10 – When the fireplace has been added, the fireplace can be operated via the app.

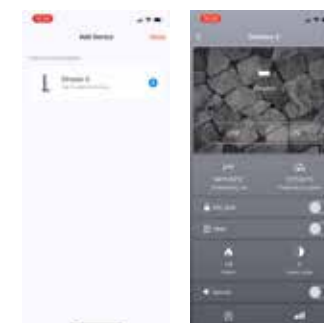
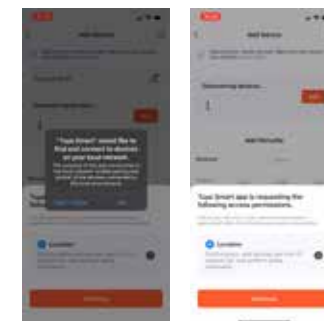
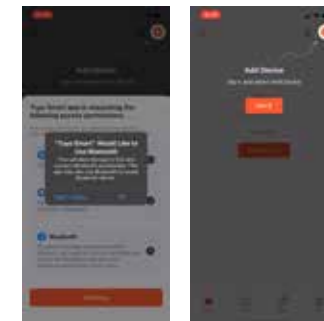

## Tuya app use - Android

1 – Turn on the Bluetooth on your device.

2 – Agree to privacy policy.



3 – Create an account and login. This is not necessary, but recommended, so that you can more easily save your personal preferences.

4 – Then press add device.

5 – The app asks for permission to use your location. Click continue.

6 – Your device asks for location usage. Choose here – while using the app

7 – The app will now search for the device. A pop-up for using Bluetooth will appear. Go to settings and adjust the permissions on nearby devices to allowed. Go back to the Tuya app.

8 – Your fireplace is now searched by the app. Switch on the fire and press on the control panel of the fire for 5 seconds . The  will flash.

9 – Your fireplace is now shown with the found devices. Click on add

10 – A plus sign will now appear on the app screen next to the selected fireplace. When you press the plus sign, your fireplace is added.

11 – When the fireplace has been added, the fireplace can be operated via the app.

Instructional video

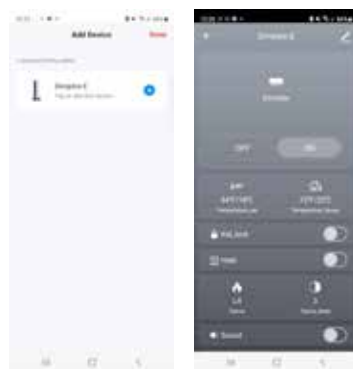
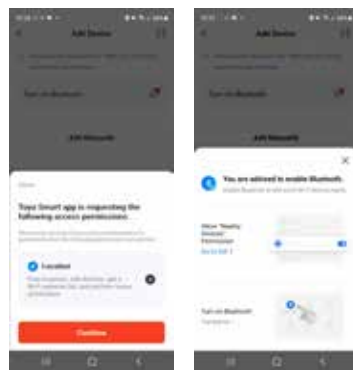
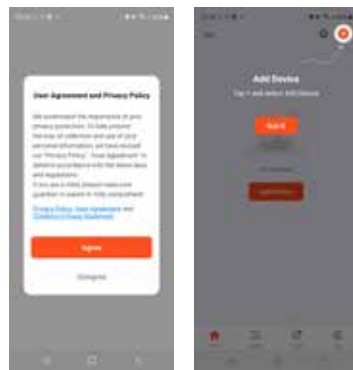

Disposal of used batteries

Batteries may contain hazardous substances that could be endangering to the environment and human health.

- This symbol marked on the battery and/or packaging indicates that used batteries shall not be treated as municipal waste. Instead they shall be left at the appropriate collection point for recycling.
- By ensuring the used batteries are properly disposed of, you will help prevent potential negative consequences for the environment and human health. The recycling of materials will help to conserve natural resources.

**CAUTION:** Do not use if the heater's mains power lead is damaged. Such use may cause a hazard. If damaged, the mains power lead must be replaced by the manufacturer or its authorised dealer.

For more information about collection and recycling of used batteries, please contact your local municipality, your waste disposal service or the point of sale where you purchased this item.

## ENVIRONMENTAL PROTECTION



At the end of the electrical product's useful life, it is not to be disposed of with household waste. Please recycle where facilities exist. Check with your Local Authority or retailer for recycling advice in your country.

Fault code	Fault Cause	Solution
E1	The heater is overheating	Call technical support.
E2	Thermostat is defective.	Call technical support.
E3	The heater not working.	If the vents are dirty or clogged. Unplug the power, clean the dust and debris of the vent area. Wait for 5 minutes, plug in and turn on the heater. If the heater still don't work, please call technical support.

### Two Year Limited Warranty

#### *Products to which this limited warranty applies*

This limited warranty applies to your newly purchased Dimplex fire. This limited warranty applies only to purchases made in Europe. This limited warranty applies to the original purchaser of the product only and is not transferable.

#### *Products excluded from this limited warranty*

Light bulbs are not covered by this limited warranty and are the sole responsibility of the owner/purchaser.

#### *What this limited warranty covers and for how long*

Products covered by this limited warranty have been tested and inspected prior to shipment and, subject to the provisions of this warranty, Glen Dimplex warrants such products to be free from defects in material and workmanship for a period of 2 years from the date of the first purchase of this product. The limited 2 year warranty period also applies to any implied warranties that may exist under applicable law. Some jurisdictions do not allow limitations on how long an implied warranty lasts, so the above limitation may not apply to the purchaser.

#### *What this limited warranty does not cover*

This limited warranty does not apply to products that have been repaired (except by Glen Dimplex or its authorised service representatives) or otherwise altered. This limited warranty does further not apply to defects resulting from misuse, abuse, accident, neglect, incorrect installation, improper maintenance or handling, or operation with an incorrect power source.

#### *What you must do to get service under this limited warranty*

Defects must be brought to the attention of the dealer you purchased the product from or use details in warranty section for your nearest Technical Services. Please have proof of purchase, catalogue/ model and serial numbers available when calling. Limited warranty service requires a proof of purchase of the product.

#### *What Glen Dimplex will do in the event of a defect*

In the event a product or part covered by this limited warranty is proven to be defective in material or workmanship during the 2 years limited warranty period include, after warranty you have the following rights:

- 1) Glen Dimplex will in its sole discretion either repair or replace such defective product or part without charge. If Glen Dimplex is unable to repair or replace such product or part, or if repair or replacement is not commercially practicable or cannot be timely made, Glen Dimplex may, in lieu of repair or replacement, choose to refund the purchase price for such product or part.
- 2) Limited warranty service will be performed solely by dealers or service agents of Glen Dimplex authorised to provide limited warranty services.
- 3) The purchaser is responsible for removal and transportation of such product or part (and any repaired or replacement product or part) to and from the authorised dealer's or service agent's place of business.
- 4) This limited warranty does not entitle the purchaser to on-site or in-home services. On-site or in-home services may be performed at the purchaser's request and expense at Glen Dimplex's then-current rates for such services.
- 5) Glen Dimplex will not be responsible for, and the limited warranty services shall not include, any expense incurred for installation or removal of the product or part (or any replacement product or part) or any labour or transportation costs. Such costs shall be the purchaser's responsibility.

#### *What Glen Dimplex and its dealers and service agents are also not responsible for:*

In no event will Glen Dimplex, or its directors, officers, or agents, be liable to the purchaser or any third party, whether in contract, in tort, or on any other basis, for any indirect, special, punitive, exemplary, consequential, or incidental loss, cost, or damage arising out of or in connection with the sale, maintenance, use, or inability to use the product, even if Glen Dimplex or its directors, officers, or agents have been advised of the possibility of such losses, costs or damages, or if such losses, costs, or damages are foreseeable. In no event will Glen Dimplex, or its officers, directors, or agents be liable for any direct losses, costs, or damages that exceed the purchase price of the product. Some jurisdictions do not allow the exclusion or limitation of incidental or consequential damages, so the above limitation or exclusion may not apply to the purchaser.

## Technical Service

Contact your local retailer for technical and troubleshooting support. Make sure you have your sales receipt, location of purchase, and the model and serial number of your product.



Handleiding voor de eigenaar  
Model Europe: SWM3520-EU / SWM4220-EU / SWM4820-EU

EN / **NL** / DE / FR / PL / IT / ES / TR

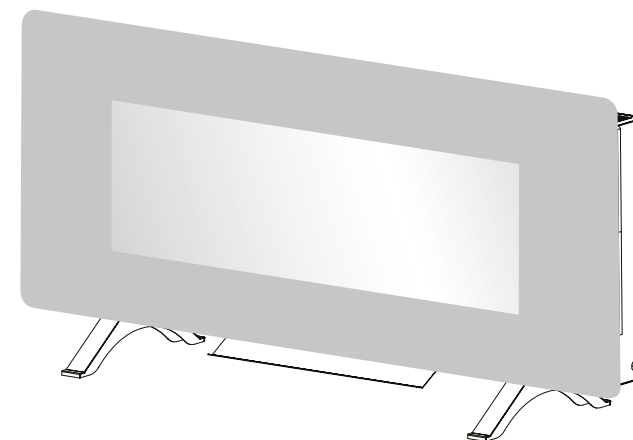

## Winslow 36" | 42" | 48"

Veiligheidsinformatie voor de consument: lees deze handleiding alstublieft goed door voordat u het apparaat installeert en gebruikt. Het niet opvolgen van deze gebruiksaanwijzing kan mogelijk resulteren in elektrische schokken, brandgevaar en/of letsels, en leidt tot verval van de garantie.

Ga voor de complete reeks Dimplex-producten naar onze website. Deze instructie kan ook gedownload worden van onze website.



Het product voldoet aan de normen voor productveiligheid, elektromagnetische compatibiliteit en milieu. Dit product is volledig in overeenstemming met LVD, EMC, RoHS en Eco Design-richtlijnen.



## Inhoudsopgave

Montage  
Welkom  
BELANGRIJKE AANWIJZINGEN  
Bediening  
Onderhoud  
Problemen oplossen  
Garantie  
Technische ondersteuning

### In deze handleiding toegepaste conventies:

**! N.B.:** Methoden en technieken die door ons belangrijk geacht worden.

**⚠ LET OP:** Methoden en technieken die, indien zij niet zorgvuldig worden gevolgd, tot schade aan het apparaat zullen leiden.

**⚠ WAARSCHUWING:** Methoden en technieken die, indien zij niet zorgvuldig worden gevolgd, de gebruiker blootstellen aan risico's met brand, ernstige verwondingen of de dood tot gevolg.

## Welkom

NL

Dank u en van harte gefeliciteerd met de aankoop van een elektrische haard van Dimplex, de wereldleider in elektrische haarden.

Noteer uw model- en serienummer voor als u deze later nodig heeft: het model- en serienummer staat op het "etiket model- en serienummer" van uw haard.

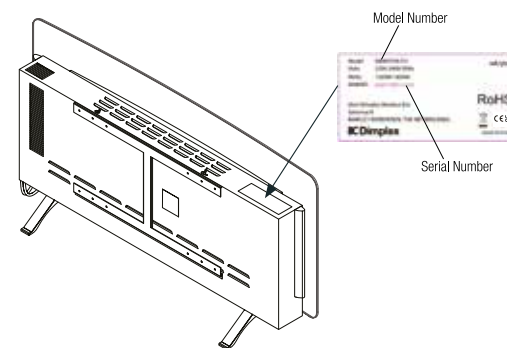

**⚠ LET OP:** Lees alle aanwijzingen en waarschuwingen aandachtig door voordat u met de montage begint. Het niet opvolgen van deze aanwijzingen kan leiden tot elektrische schokken of brandgevaar en leidt tot verval van de garantie.

Vragen met bediening of montage?  
Product onder fabrieksgarantie?

**Neem contact op met uw wederverkoper voor  
probleemoplossing en technische ondersteuning**

## BELANGRIJKE AANWIJZINGEN

Lees deze handleiding door voordat u de elektrische haard gaat installeren of gebruiken. Volg altijd de waarschuwingen en veiligheidsinstructies in deze handleiding. Bij het gebruik van elektrische apparaten moeten steeds de volgende elementaire voorzorgsmaatregelen nageleefd worden om het risico van brand en elektrische schokken te verminderen:

- Kinderen jonger dan 3 jaar moeten uit de buurt worden gehouden, tenzij ze onder voortdurend toezicht staan.
- Kinderen tussen 3 en 8 jaar mogen het apparaat uitsluitend aan- en uitschakelen mits dit voor normaal gebruik geplaatst of geïnstalleerd is en mits ze toezicht of instructie hebben ontvangen voor een veilig gebruik van het apparaat en zich bewust zijn van de bijbehorende risico's. Kinderen tussen 3 en 8 jaar mogen het apparaat niet in het stopcontact steken, instellen of schoonmaken of andere onderhoudswerkzaamheden uitvoeren.
- Als de stroomkabel beschadigd is, moet deze worden vervangen door de fabrikant c.q. diens onderhoudsdienst of door andere hiervoor gekwalificeerde personen. Dit om gevaarlijke situaties te voorkomen.

**⚠ WAARSCHUWING:** Om oververhitting te voorkomen mag de verw warmer niet afgedekt worden.

- Gebruik deze verw warmer niet in de nabije omgeving van een bad, douche of zwembad.
- De verw warmer mag niet rechtstreeks onder een stopcontact geplaatst worden.
- Gebruik deze verw warmer niet in combinatie met een programmeerschakeling, timer, aparte afstandsbediening of een ander apparaat dat de verw warmer automatisch aanzet, want dit leidt tot brandgevaar als de verw warmer afgedekt is of onjuist geplaatst is.
- Er is sprake van een risico als het apparaat dichtbij gordijnen of andere brandbare materialen geplaatst wordt.

**⚠ LET OP:** Sommige onderdelen van dit product kunnen zeer heet worden en brandwonden veroorzaken. Met name dient men voorzichtig te zijn waar kinderen of kwetsbare personen aanwezig zijn.

- Gebruik deze verw warmer niet wanneer deze gevallen is.
- Niet gebruiken in geval van zichtbare tekenen van schade aan de verw warmer.
- Gebruik deze verw warmer op een stabiel horizontaal oppervlak of bevestig deze aan de wand (indien van toepassing).

BEWAAR DEZE AANWIJZINGEN

## BELANGRIJKE AANWIJZINGEN

**⚠ LET OP:** Om gevaarlijke situaties door het onbedoeld resetten van de thermische beveiliging te voorkomen, moet dit apparaat geen stroom krijgen via een externe schakelinrichting, zoals een timer, of worden aangesloten op een stroomkring die door het nutsbedrijf regelmatig wordt aan- en uitgeschakeld.

- Dit apparaat mag worden gebruikt door kinderen van 8 jaar en ouder en door mensen met lichamelijke, zintuiglijke of geestelijke beperkingen of met gebrek aan ervaring en kennis. Ze moeten dan wel onder toezicht staan of instructies hebben gekregen voor een veilig gebruik van het apparaat en begrijpen welke gevaren dit met zich mee kan brengen. Kinderen mogen niet met het apparaat spelen. Schoonmaak en onderhoud mogen door kinderen alleen onder toezicht worden uitgevoerd. De vaste bedrading moet voorzien zijn van een onderbrekingsschakelaar.

**⚠ WAARSCHUWING:** Het apparaat is voorzien van het waarschuwingssymbool waarmee duidelijk gemaakt wordt dat het apparaat niet afgedekt mag worden, of het apparaat is voorzien van een etiket "Niet afdekken". Het warmte-uitlaatrooster bovenop het apparaat mag absoluut niet worden afgedekt of geblokkeerd; het onbedoeld afdekken van het apparaat zal leiden tot oververhitting. Plaats geen materialen of kleding binnen 1 meter bij het apparaat, bijvoorbeeld gordijnen of meubilair, want dit kan leiden tot oververhitting en brandgevaar. In geval van een storing dient de verw warmer te worden losgekoppeld. Haal het apparaat uit het stopcontact wanneer het lange tijd niet gebruikt wordt. Het stroomsnoer moet rechts naast de verw warmer worden gelegd, uit de buurt van de warmte-uitlaat onderaan het apparaat. Hoewel dit apparaat aan de veiligheidsnormen voldoet, adviseren wij het niet te gebruiken op hoogpolige vloerbedekking of tapijten.



**⚠ WAARSCHUWING:** Gebruik deze verwarming niet in kleine ruimtes waarin mensen aanwezig zijn die niet zelf de ruimte kunnen verlaten, tenzij er constant toezicht is.

**⚠ WAARSCHUWING:** Verstikking is mogelijk als losse deeltjes van het vuurbed per ongeluk worden ingeslikt. Houd deze altijd uit de buurt van kinderen.

**⚠ WAARSCHUWING:** Dit apparaat moet geaard zijn. Bij aansluiting van dit product op de netvoeding wordt het gebruik van een verlengsnoer of verloopstekker afgeraden. Aansluiting via deze apparaten kan overbelasting, oververhitting en zelfs brand in het verlengsnoer of de adapter veroorzaken doordat de kwaliteit van de aansluiting onvoldoende is. Deze verwarming mag uitsluitend met wisselstroom (~) worden gebruikt en de op de verwarming vermelde spanning moet overeenkomen met de voedingsspanning.

## Specificaties

**⚠ WAARSCHUWING:** Deze verwarming mag uitsluitend worden gebruikt voor normaal huishoudelijk gebruik in het land waar deze bij een erkende winkel is aangeschaft.

- Als het apparaat beschadigd is, moet u vóór installatie en bediening contact opnemen met de leverancier.
- Niet buiten gebruiken

**LET OP**  
GEVAAR VOOR ELEKTRISCHE SCHOKKEN  
NIET OPENEN AAN DE BINNENZIJDE  
GEEN GEBRUIKERSONDERHOUD

### Elektriciteit

Spanning: 220V~240V 50Hz  
Watt: 1300~1600 Watt  
Amp: 6-6,7 A  
Bedrading: Stekker  
Lamptype: LED

### Afmetingen

*Winslow 36"*  
Breedte: 91,5 cm  
Hoogte: 44,1 cm  
Hoogte incl. voeten: 51,0 cm  
Diepte: 12,8 cm  
Diepte incl. voeten: 27,6 cm  
Gewicht: 11,75 kg

*Winslow 42"*  
Breedte: 106,7 cm  
Hoogte: 46,0 cm  
Hoogte incl. voeten: 52,9 cm  
Diepte: 12,8 cm  
Diepte incl. voeten: 27,6 cm  
Gewicht: 15,3 kg

*Winslow 48"*  
Breedte: 121,9 cm  
Hoogte: 46,0 cm  
Hoogte incl. voeten: 52,9 cm  
Diepte: 12,8 cm  
Diepte incl. voeten: 27,6 cm  
Gewicht: 16,5 kg

## Montage

NL

### AARDINGSINSTRUCTIES

- Dit product is voorzien van een snoer met een aardgeleider en een geaarde stekker. De stekker dient verbonden te worden met een geschikt stopcontact dat correct geplaatst en geaard is in overeenstemming met alle plaatselijke voorschriften en verordeningen.
- Deze warmer is bestemd voor gebruik bij 220-240 V.
- Een zekeringsgroep van 13 A, 220-240 V is noodzakelijk. Aansluiting op een aparte groep heeft de voorkeur, maar is niet in alle gevallen noodzakelijk.

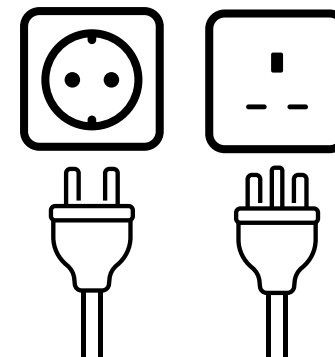

**⚠ WAARSCHUWING:** De bedrading van elektrische stopcontacten moet voldoen aan de plaatselijke bouwvoorschriften en andere toepasselijke voorschriften ter voorkoming van het risico op brand, elektrische schokken of letsel aan personen.

**⚠ WAARSCHUWING:** Probeer niet uw eigen nieuwe stopcontacten of circuits te bekabelen. Om de kans op brand, elektrische schokken of letsel te beperken, moet u altijd een bevoegde elektricien raadplegen.

**⚠ WAARSCHUWING:** Zorg ervoor dat het circuit waarop de haard moet worden geïnstalleerd een uitschakeling op het servicepaneel heeft totdat de installatie voltooid is.

De wandgemonteerde haard kan worden bediend met de multifunctionele IR afstandsbediening of met behulp van het aanraakscherm op het glazen frontpaneel van de haard.

Wanneer de haard correct aangesloten is op een geaard elektrisch stopcontact, controleer dan of de handmatige aan/uitschakelaar aan de rechterkant van de haard in de stand "AAN" staat.

Wanneer de haard aangezet wordt, dan zullen het digitale display en de bedieningssymbolen op het glazen frontpaneel oplichten. Als er binnen 10 seconden geen knop of symbool ingedrukt wordt, zullen de bedieningselementen uitgeschakeld worden, doordat eerst het digitale display uitgaat en vervolgens de symbolen. Druk op een willekeurig symbool op het glazen frontpaneel om de bediening weer te activeren.

1. Stroom AAN/UIT
2. Vlamregeling
3. Warmte AAN/UIT
4. Timerregeling
5. Gloeibed
6. Niveauselectie
7. Digitaal display

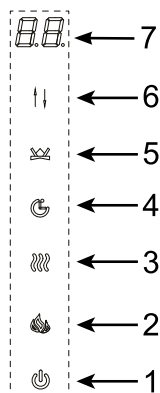

**! N.B.:** De verwarmers op uw haard kan bij het eerste gebruik mogelijk een flauwe, onschadelijke geur verspreiden. Deze geur treedt normaal op bij de eerste verhitting van binnenste delen van de verwarmers; dit gebeurt alleen bij het eerste gebruik.

### NOODONDERBREKER

**! N.B.:** Binnenin de verwarmers bevindt zich een noodonderbreker in geval van oververhitting. Als de verwarmers oververhit mocht raken, dan zorgt deze onderbreker ervoor dat de stroom uitgeschakeld wordt.

Deze kan gereset worden door het apparaat los te koppelen en vijf minuten te wachten alvorens het apparaat weer aan te zetten.

**! LET OP:** Als u de verwarmers steeds opnieuw moet resetten, ontkoppel deze dan en bel je lokale verkoper.

### STROOM AAN/UIT

De AAN/UIT-knop schakelt de haard AAN en UIT. Wanneer de haard UIT is, wordt door een druk op de AAN/UIT-knop op de afstandsbediening of het aanraken van het symbool op het glazen frontpaneel de haard ingeschakeld. Als de AAN/UIT-knop binnen 10 seconden opnieuw ingedrukt wordt, wordt de haard uitgeschakeld. Wanneer de bedieningselementen inactief zijn, druk tweemaal om de haard uit te zetten. Met de eerste druk op de AAN/UIT-knop gaat het aanraakscherm met de symbolen aan en worden de bedieningselementen actief.

De haard heeft een ingebouwde geheugenfunctie. Wanneer de haard weer aangezet wordt, toont het display de laatst geselecteerde functie en begint het bij de laatst gebruikte instellingen (behalve de timer). Wanneer de haard losgekoppeld wordt van de netvoeding, start deze weer op met de standaardinstellingen.

### VLAMREGELING

Door middel van deze knop worden de vlammen AAN gezet, wordt de vlamkleur gewijzigd, en worden de vlammen weer UIT gezet. Druk herhaaldelijk op de knop Vlamregeling om de volgende opties te doorlopen:

Indrukken knop	Vlamkleur	Weergegeven waarde
1 keer indrukken	Rood & geel	L4
2 keer indrukken	Blauw	L3
3 keer indrukken	Rood, geel & blauw	L2
4 keer indrukken	Kleurrotatie	L1
5 keer indrukken	UIT	GEEN

Wanneer L4, L3 of L2 wordt weergegeven, drukt u op de knop Niveauselectie om de helderheid van de vlammen te wijzigen via de opties: 3- hoog, 2-middel en 1-laag.

Wanneer de dynamische kleurrotatie is geselecteerd en L1 wordt weergegeven, druk op de knop Niveauselectie om de overgangssnelheid van de kleuren te wijzigen. Er zijn drie snelheidsopties beschikbaar: 1- langzaam, 2- middel, 3- snel.

Houd het vlammsymbool 5 seconden vast om het geluid van de vlammen AAN of UIT te zetten.

### WARMTE AAN/UIT

Druk één maal op de knop Warmteregeling om de verwarming AAN of UIT te zetten.

Met Warmte AAN en met de weergegeven ingestelde temperatuur drukt u herhaaldelijk op de knop Niveauselectie om de 11 temperatuurinstellingen te doorlopen: 27°C, AAN, 18°C, 19°C, 20°C, 21°C, 22°C, 23°C, 24°C, 25°C, 26°C (82°F, AAN, 64°F, 66°F, 68°F, 70°F, 72°F, 74°F, 76°F, 78°F, 80°F).

"AAN" betekent dat de verwarmers continu in werking is.

Wijzigen van de temperatuureenheid (°C ↔ °F):

Met Warmte AAN en met de weergegeven ingestelde temperatuur houdt u de AAN/UIT-knop op het aanraakscherm 5 seconden ingedrukt. Het display knippert 3 keer en de apparaten gaan over van °F op °C of van °C op °F.

### Functie activeren en deactiveren verwarmers:

Klik op het aanraakscherm op het symbool Warmteregeling en houd dit 10 seconden lang ingedrukt. Het gloeibed zal zes maal knipperen ten teken dat de verwarmingsfunctie is uitgeschakeld. Wanneer de knop Warmteregeling wordt ingedrukt terwijl de verwarmers is uitgeschakeld, knippert het gloeibed maar functioneert de verwarmers niet.

Houd de knop Warmteregeling 10 seconden ingedrukt om de verwarmers weer aan te zetten. Nadat het gloeibed een tweede keer knippert, wordt de verwarmingsfunctie hersteld.

**! N.B.:** Dit is alleen mogelijk aan de hand van bediening via het aanraakscherm.

**! N.B.:** Wanneer het bedieningspaneel inactief is, drukt u er eenmaal op om te verlichten, nu is het klaar om opdrachten uit te voeren.

### **TIMERREGELING**

De knop Timerregeling wordt gebruikt voor het activeren of deactiveren van de sleep-timer.

Met een druk op de knop Timerregeling wordt de timer ingeschakeld en verschijnt de melding '8h' op het display. Door de knop Timerregeling binnen 10 seconden een tweede maal in te drukken, kan de timer worden uitgeschakeld. Om de timer in te stellen, kan de regeling Niveausselectie worden gebruikt om de gewenste tijd te selecteren uit de volgende opties: 8h, 1h, 2h, 3h, 4h, 5h, 6h, 7h.

Na afloop van de geselecteerde tijd wordt de haard uitgeschakeld. Wanneer u de haard UIT zet met de AAN/UIT-knop, worden de timerinstellingen gewist.

### **GLOEBED**

De knop Gloeibed wordt gebruikt om de kleur van het gloeibed te veranderen.

Druk herhaaldelijk op de knop Gloeibed om de volgende opties te doorlopen. 'd8' tot en met 'd2' geven effen kleuropties aan. d1 wordt gebruikt voor de optie kleurrotatie en optie 'd9' voor de smeulend (fluctuerende helderheid) gloeibed optie.

Gebruik de knop Niveausselectie terwijl d2 tot en met d9 wordt weergegeven om de helderheid van het gloeibed te wijzigen: 1- laag, 2- middel, 3- hoog.

Gebruik de knop Niveausselectie terwijl d1 wordt weergegeven om de snelheid van de kleurrotatie te wijzigen: 1- laag, 2- middel, 3- hoog.

Houd de knop Gloeibed 5s ingedrukt, ga naar de stand Achtergrondverlichting en druk deze optie meerdere keren in om de volgende opties te doorlopen:

Indrukken knop	Achtergrondkleur	Weergegeven waarde
1 keer indrukken	Geel	F4
2 keer indrukken	Blauw	F3
3 keer indrukken	Geel & blauw	F2
4 keer indrukken	Kleurrotatie	F1
5 keer indrukken	UIT	GEEN

Gebruik de knop Niveausselectie terwijl F4, F3 of F2 wordt weergegeven om de helderheid van de achtergrondverlichting te wijzigen: 1- laag, 2- middel, 3- hoog.

Gebruik de niveausselectieknop terwijl F1 wordt weergegeven om de snelheid van de kleurrotatie te wijzigen: 1-laag, 2-gemiddeld, 3-hoog.

### **KNOP NIVEAUSELECTIE**

De knop Niveausselectie wordt gebruikt voor het aanpassen van Warmte-instelling, Timerinstelling, Vlam, Gloeibed en Helderheid achtergrondverlichting, Kleur en Rotatiesnelheid. Zie het relevante hoofdstuk voor nadere informatie.

## Afstandsbediening

Verwijder het batterijklepje aan de achterkant van de afstandsbediening door naar beneden te schuiven en plaats 2 x a batterijen en zorg ervoor dat de batterijen correct worden geplaatst. Plaats het batterijklepje terug.

**! N.B.:** Zorg ervoor dat de haard is aangesloten en de AAN / UIT-schakelaar op de haard in de AAN-positie staat voordat je een functie instelt.

Hieronder vind je een voorbeeld van de stappen waarmee je de 7-day timer kunt instellen. **! Let op:** stel eerst de tijd in met de afstandsbediening (stap 1 t/m 3) voordat je de 7-day timer kunt instellen.

**VOORBEELD:** Stel, het is nu dinsdag 16:50 uur en je wilt dat de haard automatisch aangaat om dinsdag 17:00 uur, dat de kamertemperatuur op 25°C wordt ingesteld en dat de haard om dinsdag 18:00 uur uitgaat.

**OPMERKING:** Zorg ervoor dat de haard aangaat op vlam en gloeibed. Houd de afstandsbediening vast en wijs naar de voorkant van de haard en de haard ontvangt een afstandssignaal, het gloeibed knippert dan één keer.

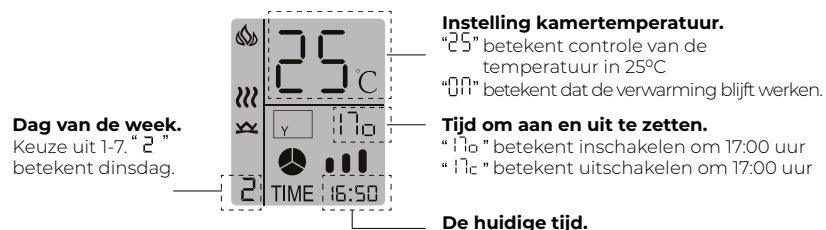

## Volg onderstaande stappen om de tijd in te stellen met de afstandsbediening.

Stap 1: Druk op om de afstandsbediening aan te zetten.

Stap 2: Houd 5 seconden ingedrukt om naar de huidige demo-timerinstelling te gaan.

Stap 3: Wanneer knippert, Druk op of om vandaag in te stellen.

Druk op of om het uur in te stellen.

Druk op of om de minuten in te stellen.

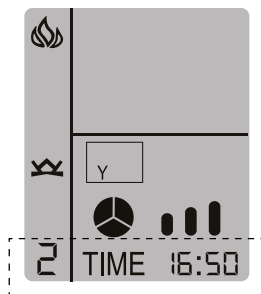

## 7 days timer instellingen

Stap 4: Houd 5 seconden ingedrukt om naar de 7-day timer instellingen te gaan.

Stap 5: Wanneer knippert, druk je op om de dinsdag automatisch in te schakelen.

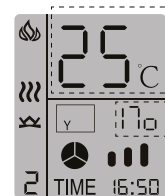

Stap 6: Druk op om de automatische inschakeltijd om 17:00 in te stellen.  
Druk op om de kamertemperatuur in te stellen op 25°C.



Stap 7: Druk op om de automatische uitschakeltijd op dinsdag om 18:00 uur in te stellen.

Stap 8: Zet de haard uit door op te drukken.

Stap 9: Ga zitten en wacht, kijk naar de haard, deze gaat automatisch over enkele minuten aan.

Stap 10: De haard gaat automatisch aan. Wacht 1 uur, dan gaat de haard automatisch uit.

## Je hebt nu succesvol de 7-day timer ingesteld!

**OPMERKING:** Alle instellingen worden gewist wanneer de haard wordt losgekoppeld.

## Bediening



Met deze hoofdknop wordt de haard aan- en uitgezet. De knop heeft een geheugen: door eenmaal drukken op de hoofdknop wordt het apparaat aangezet. Door nogmaals op de hoofdknop te drukken, wordt het apparaat uitgezet.



Met de verwarmerknop wordt de verwarming aan- en uitgezet. Door eenmaal indrukken van de verwarmerknop wordt de verwarming aangezet, en gaan knipperen, druk op de knop of knop om de gewenste temperatuur in te stellen. 18- 27 en "AAN" is optioneel, AAN betekent dat de verwarming aanblijft. Houd de verwarmerknop 5 seconden ingedrukt om de apparaten over te laten gaan van °F op °C of van °C op °F.



Door eenmaal op de vlamknop te drukken, gaan en knipperen, druk op de knop of om de gewenste vlamkleur en achtergrondverlichting in te stellen, de weergave op de afstandsbediening verandert dienovereenkomstig. betekent dat de vlam "UIT" is. Door nogmaals op de vlamknop te drukken, gaan en knipperen, druk op de knop of om de gewenste stand van de vlam in te stellen (hoog , middel , laag ).

Houd de vlamknop 5 seconden ingedrukt om het geluid van de vlammen AAN of UIT te zetten.



Door eenmaal op de knop Gloeibed te drukken, gaan en knipperen, druk op de knop of om de gewenste kleur van het gloeibed in te stellen, de weergave op de afstandsbediening verandert dienovereenkomstig. Door nogmaals op knop Gloeibed te drukken, gaan en knipperen en geeft de haard d9 ~ d1 weer. Druk op de knop of om de stand van het gloeibed in te stellen (hoog , middel , laag ).



Door eenmaal op de timerknop te drukken, gaan en knipperen, druk op de knop of om de gewenste tijden in te stellen. 1- 8 uur en "UIT" is optioneel.



Met de zevende knop wordt de 7-daagse timerfunctie aan- of uitgezet.

## Bediening

NL

### INSTALLATIE van TuyaSmart Life

Er zijn 2 manieren om TuyaSmart te installeren; Zoek in de app-store van uw mobiel op "TuyaSmart Life" en download en installeer de app of scan de QR-code met uw mobiele telefoon.



### Tuya app gebruik - IOS

Instructievideo



- 1 – Zet de bluetooth aan op je device
- 2 – Maak een account aan en log in. Dit is niet noodzakelijk, maar wel aan te raden, zodat je je persoonlijke voorkeuren makkelijker bewaard.
- 3 – Geef de Tuya app toegangsrechten voor het gebruik van bluetooth
- 4 – Je device vraagt door middel van een pop-up toestemming dat de app gebruik maakt van bluetooth. Druk op ok om dit toe te staan.
- 5 – Druk vervolgens op toestel toevoegen.
- 6 – Je device vraagt door middel van een pop-up toestemming voor het gebruik van het lokale netwerk. Druk op ok.
- 7 – Je haard wordt nu gezocht door de app. Zet de haard aan en druk op het bedieningspaneel van de haard 5 seconden op . Hierna gaat het icoon knipperen.
- 8 – Je haard wordt nu getoond bij de gevonden apparaten. Klik op toevoegen.
- 9 – Er verschijnt nu op het scherm van de app een plusje naast de geselecteerde haard. Wanneer je op het plusje drukt wordt je haard toegevoegd.
- 10 – Wanneer de haard is toegevoegd is de haard te bedienen via de app.

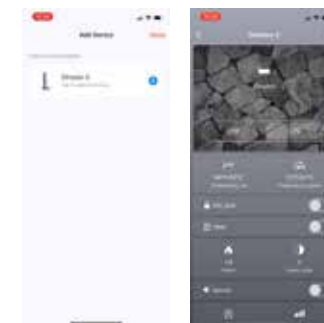
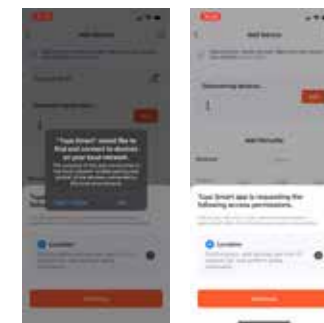
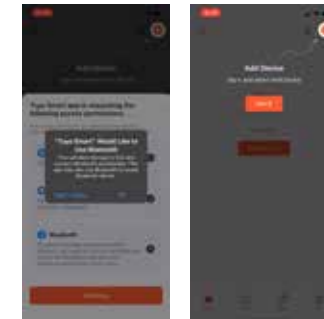

## Tuya app gebruik - Android

- 1 – Zet de bluetooth aan op je device.
- 2 – Ga akkoord met privacy policy.
- 3 – Maak een account aan en log in. Dit is niet noodzakelijk, maar wel aan te raden, zodat je je persoonlijke voorkeuren makkelijker bewaard.
- 4 – Druk vervolgens op toestel toevoegen.
- 5 – De app vraagt om toestemming van gebruik van je locatie. Klik op doorgaan.
- 6 – Je device vraagt om gebruik van locatie. Kies hier voor – tijdens gebruik app
- 7 – De app zoekt nu het toestel. Er verschijnt een pop-up voor gebruik van bluetooth. Ga naar instellingen en pas de permissies aan bij apparaten in de buurt naar toegestaan. Ga terug naar de Tuya app.
- 8 – Je haard wordt nu gezocht door de app. Zet de haard aan en druk op het bedieningspaneel van de haard 5 seconden op . Hierna gaat het icoon  knipperen.
- 9 – Je haard wordt nu getoond bij de gevonden apparaten. Klik op toevoegen
- 10 – Er verschijnt nu op het scherm van de app een plusje naast de geselecteerde haard. Wanneer je op het plusje drukt wordt je haard toegevoegd.
- 11 – Wanneer de haard is toegevoegd is de haard te bedienen via de app.

Instructievideo

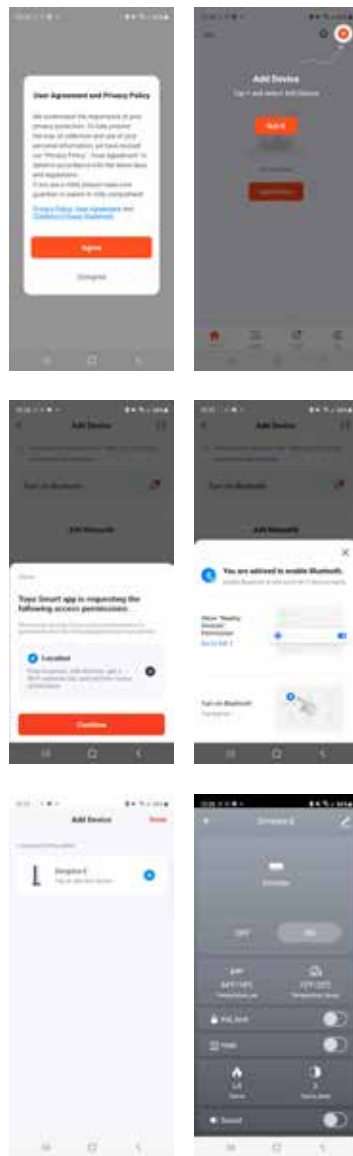

Wegwerpen van gebruikte batterijen

Batterijen kunnen stoffen bevatten die gevaarlijk zijn voor het milieu en de gezondheid.

- Dit symbool op de batterij en/of verpakking geeft aan dat gebruikte batterijen niet als huishoudelijk afval mogen worden afgevoerd. In plaats daarvan moeten ze voor hergebruik naar het daarvoor bestemde inzamelpunt worden gebracht.
- Door ervoor te zorgen dat de gebruikte batterijen correct worden afgevoerd, helpt u mee om de potentiële negatieve gevolgen voor het milieu en de gezondheid te voorkomen. Hergebruik van materialen helpt bij het behoud van natuurlijke hulpbronnen.



**LET OP:** Niet gebruiken als het netsnoer van de verw warmer beschadigd is. Het gebruik in deze gevallen kan gevaarlijk zijn. In geval van beschadiging moet het netsnoer vervangen worden door de fabrikant of diens geautoriseerde dealer.

Voor meer informatie over inzameling en hergebruik van gebruikte batterijen kunt u contact opnemen met uw gemeente of afvalbedrijf of de winkel waar u dit artikel gekocht heeft.

## MILIEUBESCHERMING



Aan het eind van de levensduur van het elektrische product mag dit niet met het huishoudelijk afval worden afgevoerd. Waar mogelijk moeten de producten worden hergebruikt. Vraag uw lokale overheid of de retailer om advies over de recycling in uw land.

Storings-code	Oorzaak storing	Oplossing
E1	De verw warmer raakt oververhit	Bel de technische dienst.
E2	Thermistor is defect.	Bel de technische dienst.
E3	De verw warmer werkt niet.	Als de luchtinlaten vuil of verstopt zijn. Ontkoppel de netvoeding, verwijder stof en gruis uit de luchtinlaat. Wacht 5 minuten, steek in stopcontact en zet de verw warmer aan. Als de verw warmer nog steeds niet werkt, bel dan de technische dienst.



### Beperkte garantie van twee jaar

#### *Producten waarop deze beperkte garantie van toepassing is*

Deze beperkte garantie geldt voor uw nieuw aangeschafte Dimplex Fires. Deze beperkte garantie geldt uitsluitend voor in Europa aangeschafte producten. Deze beperkte garantie geldt uitsluitend voor de originele koper van het product en is niet overdraagbaar.

#### *Producten die zijn uitgesloten van deze beperkte garantie*

Gloeilampen vallen niet onder deze beperkte garantie en vallen onder de uitsluitende verantwoordelijkheid van de eigenaar/koper.

#### *Wat door deze beperkte garantie gedekt wordt en voor hoe lang*

De producten die onder deze beperkte garantie vallen, zijn vóór verzending getest en gecontroleerd en Glen Dimplex garandeert, onverminderd de bepalingen van deze garantie, dat deze producten vrij zijn van materiaal- en uitvoeringsgebreken gedurende een periode van 2 jaar met ingang van de datum van eerste aanschaf van dit product. De beperkte garantietermijn van 2 jaar geldt ook voor eventuele stilzwijgende garanties waarvan op grond van toepasselijk recht sprake kan zijn. In sommige rechtsgebieden geldt geen beperking van de looptijd van een stilzwijgende garantie, waardoor de bovenstaande beperking mogelijk niet van toepassing is op de koper.

#### *Wat niet onder deze beperkte garantie valt*

Deze beperkte garantie geldt niet voor producten die gerepareerd zijn (uitgezonderd door Glen Dimplex of haar geautoriseerde servicevertegenwoordigers) of die anderszins gewijzigd zijn. Deze beperkte garantie geldt evenmin voor gebreken die voortvloeien uit misbruik, oneigenlijk gebruik, ongeval, nalatigheid, onjuiste montage, onjuist onderhoud of onjuiste hantering, of gebruik met een onjuiste elektrische voeding.

#### *Wat u moet doen om aanspraak te maken op service onder deze beperkte garantie*

Gebreken moeten bij de technische dienst worden gemeld via uw lokale wederverkoper. Houd het bewijs van aankoop, catalogus/model- en serienummers bij de hand tijdens het bellen. Voor service onder de beperkte garantie is een bewijs van aankoop van het product vereist.

#### *Wat Glen Dimplex zal doen in geval van een defect*

Indien een product of onderdeel dat onder deze beperkte garantie valt gedurende de beperkte garantietermijn van 2 jaar een materiaal- of ontwerpgebrek blijkt te hebben, heeft u de volgende rechten:

- 1) Glen Dimplex zal naar eigen inzicht het gebrekkige product of onderdeel kosteloos repareren of vervangen. Indien Glen Dimplex niet in staat is het product of onderdeel te repareren of te vervangen, of indien reparatie of vervanging commercieel niet haalbaar is of niet voldoende tijdig kan plaatsvinden, dan kan Glen Dimplex besluiten in plaats van reparatie of vervanging de aanschafprijs van het product of onderdeel terug te betalen.
- 2) Service onder de beperkte garantie wordt uitsluitend uitgevoerd door dealers of servicevertegenwoordigers van Glen Dimplex die geautoriseerd zijn voor het verlenen van de service onder de beperkte garantie.
- 3) De koper is verantwoordelijk voor het verwijderen en het vervoer van het product of onderdeel (alsmede een eventueel gerepareerd of vervangend product of onderdeel) van en naar de vestigingsplaats van de geautoriseerde dealer of servicevertegenwoordiger.
- 4) Deze beperkte garantie geeft de koper geen recht op service op locatie of in huis. Service op locatie of in huis kan op verzoek en voor rekening van de koper verleend worden tegen de geldende tarieven van Glen Dimplex voor dergelijke diensten.
- 5) Glen Dimplex is niet verantwoordelijk voor eventuele uitgaven voor montage of verwijdering van het product of onderdeel (of een eventueel vervangend product of onderdeel) of eventueel arbeidsloon of vervoerskosten, en deze zaken vallen niet onder de services van de beperkte garantie. Deze kosten vallen onder de verantwoordelijkheid van de koper.

#### *Glen Dimplex en diens dealers en servicevertegenwoordigers zijn evenmin verantwoordelijk in volgende gevallen:*

In geen geval is Glen Dimplex of diens bestuurders, functionarissen of agenten jegens de koper of een derde aansprakelijk uit verbintenis of onrechtmatige daad of op enige andere grondslag voor de vergoeding van indirecte, bijzondere, als straf opgelegde of voorbeeldstellende schade, gevolgschade of incidentele schade welke voortvloeit uit of verband houdt met de verkoop, het onderhoud, het gebruik of het niet kunnen gebruiken van het product, zelfs indien Glen Dimplex of diens bestuurders, functionarissen of agenten op de hoogte waren van de mogelijkheid van dergelijke verliezen, kosten of schade of indien dergelijke verliezen, kosten of schade voorzienbaar waren. In geen geval is Glen Dimplex of diens functionarissen, bestuurders of agenten aansprakelijk voor rechtstreekse verliezen, kosten of schade die de aanschafprijs van het product overstijgen. In sommige rechtsgebieden is uitsluiting of beperking van incidentele schade of gevolgschade niet toegestaan, zodat de eerdergenoemde beperking of uitsluiting mogelijk niet op de koper van toepassing is.

## Technische service

Neem contact op met uw wederverkoper voor technische ondersteuning en ondersteuning bij het oplossen van problemen. Zorg ervoor dat u uw aankoopbewijs, de plaats van aankoop en het model- en serienummer van uw product bij de hand heeft.



Benutzerhandbuch  
Model Europe: SWM3520-EU / SWM4220-EU / SWM4820-EU

EN / NL / **DE** / FR / PL / IT / ES / TR

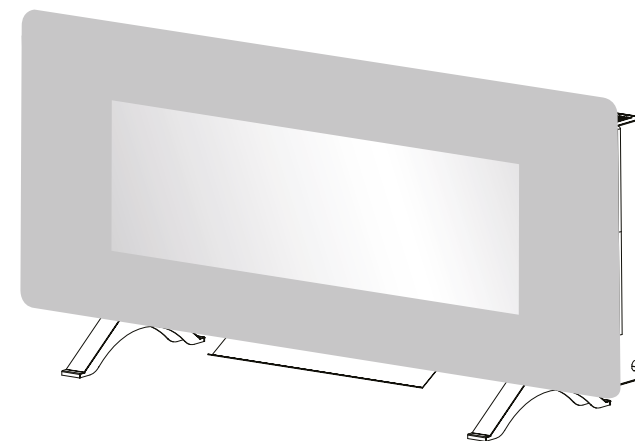

## Winslow 36" | 42" | 48"

Sicherheitshinweis für den Verbraucher: Bitte lesen Sie diese Anleitung, bevor Sie das Gerät installieren und in Betrieb nehmen. Die Nichtbeachtung dieser Anweisungen kann zu einem möglichen elektrischen Schlag, zu Brandgefahr und/oder zu Verletzungen führen und führt zu einem Erlöschen der Garantie.

Das gesamte Produktsortiment von Dimplex finden Sie auf unserer Website. Dort können Sie diese Anleitung auch herunterladen.



Das Produkt entspricht den europäischen Sicherheitsnormen und der europäischen Norm für elektromagnetische Verträglichkeit (EMV). Diese decken die grundlegenden Anforderungen der EWG-Richtlinien ab.

Installation  
Willkommen  
WICHTIGE HINWEISE  
Betrieb  
Wartung  
Fehlersuche  
Garantie  
Technische Unterstützung

### In diesem Handbuch verwendete Symbole:

**! HINWEIS:** Als wichtig erachtete Verfahren und Techniken

**⚠ ACHTUNG:** Verfahren und Techniken, die zu Schäden am Gerät führen, wenn sie nicht sorgfältig befolgt werden

**⚠ WARNUNG:** Verfahren und Techniken, die eine Brandgefahr, sowie schwere Verletzungs- und Todesgefahr für Benutzer mit sich bringen, wenn sie nicht sorgfältig befolgt werden

Vielen Dank und herzlichen Glückwunsch, dass Sie sich für den Kauf eines Elektrokamins von Dimplex, dem Weltmarktführer für elektrische Kamine, entschieden haben.

Bitte notieren Sie sich Ihre Modell- und Seriennummern für spätere Nachfragen: die Modell- und Seriennummern finden Sie auf dem Modell- und Seriennummernschild Ihres Kamins.

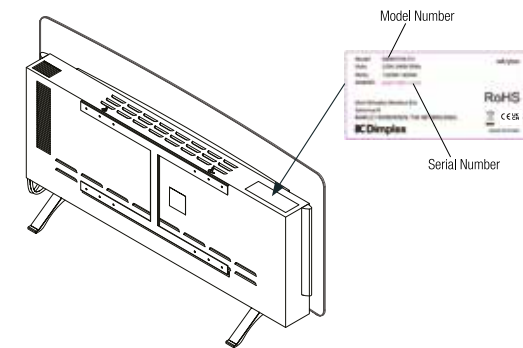

**⚠ ACHTUNG:** Lesen Sie alle Anweisungen und Warnhinweise sorgfältig durch, bevor Sie mit der Installation beginnen. Die Nichtbeachtung dieser Anweisungen kann zu einem möglichen elektrischen Schlag oder Brand führen und führt zum Erlöschen der Garantie.

Fragen zur Bedienung oder Montage?  
Produkt mit Herstellergarantie?

**Wenden Sie sich für Fehlerbehebung und technischen Support an Ihren Händler.**

Lesen Sie dieses Handbuch, bevor Sie den Elektrokamin installieren oder benutzen. Die Warn- und Sicherheitshinweise in diesem Benutzerhandbuch grundsätzlich beachten. Bei der Benutzung elektrischer Geräte sollten grundlegende Vorsichtsmaßnahmen immer beachtet werden, um die Gefahr eines Feuers und/oder elektrischen Schocks zu vermeiden, darunter:

- Kinder unter drei Jahren sollten ferngehalten werden, es sei denn, sie sind unter ständiger Beaufsichtigung.
- Kinder ab drei Jahren und jünger als acht Jahre dürfen das Gerät nur dann ein- und ausschalten, wenn es in der vorgesehenen normalen Gebrauchslage platziert oder installiert ist und sie beaufsichtigt werden oder bezüglich des sicheren Gebrauchs des Geräts unterwiesen wurden und die damit verbundenen Gefahren verstanden haben. Kinder ab drei Jahren und jünger als acht Jahre dürfen das Gerät nicht an das Netz anschließen, regulieren und reinigen oder warten.
- Wenn das Netzkabel beschädigt ist, muss es durch den Hersteller, seinen Kundendienst oder vergleichbar qualifizierte Personen ausgetauscht werden, um Gefahrenquellen auszuschalten.

**⚠️ WARNUNG:** Um eine Überhitzung zu vermeiden, decken Sie das Heizgerät nicht ab.

- Verwenden Sie dieses Heizgerät nicht in der unmittelbaren Umgebung einer Badewanne, einer Dusche oder eines Schwimmbekens.
- Das Heizgerät darf nicht unmittelbar unter einer Steckdose aufgestellt werden.
- Verwenden Sie dieses Heizgerät nicht mit einem Programmierer, einer Zeitschaltuhr, einem separaten Fernbedienungssystem oder einem anderen Gerät, das das Heizgerät automatisch einschaltet, da eine Brandgefahr besteht, wenn das Heizgerät abgedeckt oder falsch positioniert ist.
- Die Installation in der Nähe von Vorhängen und sonstigen brennbaren Materialien kann eine Gefahr darstellen.

**⚠️ ACHTUNG:** Einige Teile dieses Produktes können sehr heiß werden und zu Verbrennungen führen. In Anwesenheit von Kindern und schutzbedürftigen Personen ist besondere Vorsicht geboten.

- Verwenden Sie dieses Heizgerät nicht, wenn es herunter/umgefallen ist.
- Verwenden Sie das Heizgerät nicht, wenn es sichtbare Anzeichen einer Beschädigung aufweist.
- Verwenden Sie dieses Heizgerät auf einer waagerechten und stabilen Fläche oder befestigen Sie es bei Bedarf an der Wand.

BEWAHREN SIE DIESE ANLEITUNG SORGFÄLTIG AUF

**⚠️ ACHTUNG:** Um eine Gefährdung durch versehentliches Rücksetzen des Sicherheitstemperaturbegrenzers zu vermeiden, darf dieses Gerät nicht über eine externe Schaltvorrichtung, wie z. B. eine Zeitschaltuhr, versorgt oder an einen Stromkreis angeschlossen werden, der regelmäßig vom Versorgungsunternehmen ein- und ausgeschaltet wird.

- Dieses Gerät kann von Kindern ab acht Jahren sowie von Personen mit verringerten physischen, sensorischen oder mentalen Fähigkeiten oder Mangel an Erfahrung und Wissen benutzt werden, vorausgesetzt, sie werden beaufsichtigt oder wurden bezüglich des sicheren Gebrauchs des Geräts unterwiesen und haben die daraus resultierenden Gefahren verstanden. Kinder sollten nicht mit dem Gerät spielen. Die Reinigung und Benutzerwartung darf nicht von Kindern ohne Beaufsichtigung durchgeführt werden. In der festverlegten Leitung ist ein integrierter Trennschalter vorzusehen.

**⚠️ WARNUNG:** Auf dem Gerät ist ein „Do not cover“-Aufkleber („Nicht abdecken“) oder Warnsymbol angebracht, der bzw. das darauf hinweist, dass der Kamin nicht abgedeckt werden darf. Decken Sie das Wärmeaustrittsgitter, das sich oben am Gerät befindet, nicht ab und versperren Sie es nicht, da es sonst zu einer Überhitzung des Geräts kommen kann. Platzieren Sie keine Materialien oder Kleidungsstücke im Umkreis von 1 m um das Gerät, z. B. Vorhänge oder Möbel, da dies zu Überhitzung und Brandgefahr führen kann. Ziehen Sie im Falle einer Störung den Netzstecker des Heizgerätes. Ziehen Sie den Netzstecker, wenn Sie das Gerät längere Zeit nicht benötigen. Das Netzkabel muss auf der rechten Seite des Heizgeräts, entfernt vom Heizungsauslass unter dem Gerät, verlegt werden. Obwohl dieses Gerät den Sicherheitsstandards entspricht, raten wir von der Verwendung auf Hochflorteppichen ab.



**⚠️ WARNUNG:** Verwenden Sie dieses Heizgerät nicht in kleinen Räumen, wenn sich darin Personen befinden, die den Raum nicht selbstständig verlassen können, außer unter ständiger Beaufsichtigung.

**⚠️ WARNUNG:** Es besteht Erstickungsgefahr durch versehentliches Verschlucken kleiner Glutbett-Dekoteile. Jederzeit außerhalb der Reichweite von Kindern halten.

**⚠️ WARNUNG:** Dieses Gerät muss geerdet sein. Wenn das Gerät an das Stromnetz angeschlossen wird, wird empfohlen kein Verlängerungskabel und keine Mehrfachsteckdose zu verwenden. Der Anschluss darüber kann aufgrund einer mangelhaften Verbindungsqualität zu Überlastung, Überhitzung und sogar zum Brand am Verlängerungskabel oder der Mehrfachsteckdose führen. Dieses Heizgerät ist ausschließlich für den Betrieb bei Wechselstromversorgung (~) und mit einer Netzspannung entsprechend den Angaben auf dem Gerät vorgesehen.

## Spezifikationen:

**⚠️ WARNUNG:** Dieses Heizgerät darf nur für den normalen Hausgebrauch in dem Land, in dem es von einem anerkannten gewerblichen Einzelhändler gekauft wurde, verwendet werden.

- Wenn das Gerät beschädigt ist, wenden Sie sich vor der Installation und dem Betrieb an den Lieferanten.
- Nicht im Freien verwenden.

### ACHTUNG

GEFAHR EINES ELEKTRISCHEN SCHLAGES  
NICHT ÖFFNEN. KEINE VOM BENUTZER ZU WARTENDEN  
TEILE IM INNEREN

#### Technische Daten

		<i>Winslow 36"</i>	
Netzspannung	220V~240V 50Hz	Breite:	91,5 cm
Wärmeleistung:	1300~1600 Watt	Höhe:	44,1 cm
Amper:	6-6,7 A	Höhe mit Fuß:	51,0 cm
Anschluss:	Stecker	Tiefe:	12,8 cm
Lichtmodul:	LED	Tiefe mit Fuß:	27,6 cm
		Gewicht:	11,75 kg
		<i>Winslow 42"</i>	
		Breite:	106,7 cm
		Höhe:	46,0 cm
		Höhe mit Fuß:	52,9 cm
		Tiefe:	12,8 cm
		Tiefe mit Fuß:	27,6 cm
		Gewicht	15,3 kg
		<i>Winslow 48"</i>	
		Breite:	121,9 cm
		Höhe:	46,0 cm
		Höhe mit Fuß:	52,9 cm
		Tiefe:	12,8 cm
		Tiefe mit Fuß:	27,6 cm
		Gewicht:	16,5 kg

#### Abmessungen

## Installation

DE

#### ERDUNGSVORSCHRIFTEN

- Dieses Produkt ist mit einem Kabel ausgestattet, das einen Geräte-Erdungsleiter und einen Erdungsstecker hat. Der Stecker muss in eine geeignete Steckdose eingesteckt werden, die ordnungsgemäß installiert und geerdet ist, und zwar in Übereinstimmung mit allen örtlichen Vorschriften und Verordnungen.
- Dieses Heizgerät ist für den Betrieb mit 220-240 Volt vorgesehen.
- Es ist ein Stromkreis mit 13 Ampere, 220-240 Volt erforderlich. Ein eigener Stromkreis ist vorzuziehen, aber nicht in allen Fällen notwendig.

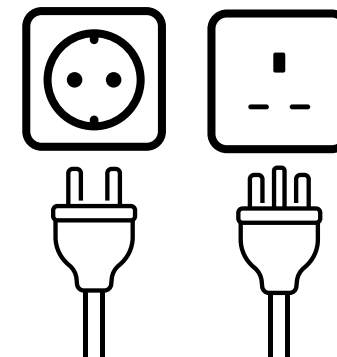

**⚠️ WARNUNG:** Die Verkabelung der Steckdosen muss den örtlichen Bauvorschriften und anderen geltenden Bestimmungen entsprechen, um die Gefahr von Bränden, Stromschlägen oder Verletzungen zu verringern.

**⚠️ WARNUNG:** Versuchen Sie nicht selbst, neue Steckdosen oder Stromkreise anzuschließen. Um die Gefahr von Feuer, Stromschlag oder Verletzungen von Personen zu verringern, sollten Sie damit stets einen ausgebildeten Elektriker beauftragen.

**⚠️ WARNUNG:** Stellen Sie sicher, dass der Stromkreis, an dem der Kamin installiert werden soll, am Bedienungspanel unterbrochen ist, bis die Installation abgeschlossen ist.

Der wandmontierte Kamin kann mit der multifunktionalen IR-Fernbedienung oder über die Touchscreen-Steuerung auf der Frontscheibe des Kamins gesteuert werden.

Nachdem der Kamin ordnungsgemäß an eine geerdete Steckdose angeschlossen wurde, stellen Sie sicher, dass der manuelle EIN-/AUS-Schalter, der sich auf der rechten Seite des Kamins befindet, in der Position „EIN“ ist.

Sobald der Kamin eingeschaltet ist, leuchten die Digitalanzeige und die Steuerungssymbole auf der Frontscheibe auf. Wenn innerhalb von 10 Sekunden keine Taste bzw. kein Steuerungssymbol betätigt wird, wird die Kaminsteuerung deaktiviert, indem erst die Digitalanzeige und dann die Steuerungssymbole ausgeschaltet werden. Um die Steuerungssymbole zu reaktivieren, ein Steuerungssymbol auf der Frontscheibe berühren.

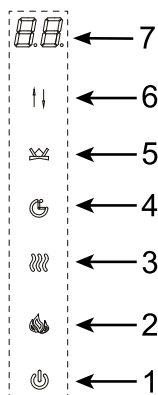

1. Strom EIN/AUS
2. Steuerung der Flamme
3. Heizung EIN/AUS
4. Bedienung des Timers
5. Glutbett
6. Stufenwahl
7. Digitalanzeige

**! HINWEIS:** Die Heizung Ihres Kamins kann bei der ersten Inbetriebnahme einen leichten, unbedenklichen Geruch abgeben. Dieser Geruch wird durch die anfängliche Erwärmung der internen Heizungsteile verursacht und ist völlig normal; er wird später nicht mehr auftreten.

### ABSCHALTSCHALTER

**! HINWEIS:** Im Inneren des Heizgeräts befindet sich ein Abschaltschalter zum Schutz vor Überhitzung. Wenn das Heizgerät überhitzt, schaltet die Abschaltung die Stromversorgung ab.

Zur Wiederinbetriebnahme ziehen Sie den Netzstecker des Geräts und warten 5 Minuten, bevor Sie das Gerät wieder anschließen.

**! ACHTUNG:** Wenn Sie die Heizung ständig zurücksetzen müssen, trennen Sie das Gerät und rufen Sie an Ihr Händler vor Ort.

### STROM EIN/AUS

Die EIN-/AUS-Taste schaltet den Kamin EIN und AUS. Wenn der Kamin AUS ist, schalten Sie ihn ein, indem Sie die EIN-/AUS-Taste auf der Fernbedienung drücken oder das Symbol auf der Frontscheibe berühren. Wenn die EIN-/AUS-Taste innerhalb von 10 Sekunden wieder gedrückt wird, schaltet sich der Kamin AUS. Bei inaktiven Steuerungen zweimal drücken, um den Kamin AUSzuschalten. Die erste Berührung der EIN-/AUS-Taste auf dem Touchscreen aktiviert die Beleuchtung der Steuerungssymbole und die Steuerung.

Der Kamin hat eine eingebaute Speicherfunktion. Wenn der Kamin wieder eingeschaltet wird, zeigt das Display die zuletzt gewählte Funktion an und beginnt in den zuletzt gewählten Einstellungen (außer Timer). Wenn der Kamin vom Stromnetz getrennt wurde, wird er mit den Standardeinstellungen neu gestartet.

### STEUERUNG DER FLAMME

Diese Taste wird verwendet, um Flammen EINzuschalten, die Flammenfarbe einzustellen und die Flammen AUSzuschalten. Durch mehrmaliges Drücken der Flammentaste, schalten Sie sich durch die folgenden Farboptionen: Drücken Sie die Stufenwahl-taste, während die Optionen L4, L3 oder L2 angezeigt werden, um die Helligkeit der Flammen aus den verfügbaren Optionen einzustellen: 3 – hoch, 2 – mittel und 1 – niedrig.

Tastendruck	Flammenfarbe	Anzeigewert
1. Tastendruck	Rot und Gelb	L4
2. Tastendruck	Blau	L3
3. Tastendruck	Rot, Gelb und Blau	L2
4. Tastendruck	Farbrotation	L1
5. Tastendruck	AUS	KEIN

Wenn die dynamische Farbrotation gewählt wurde und L1 angezeigt wird, zum Einstellen der Farbübergangsgeschwindigkeit die Stufenwahl-taste drücken. Es sind drei Optionen verfügbar: 1- langsam, 2- mittel, 3- schnell.

Halten Sie das Flammensymbol 5 Sekunden lang gedrückt, um das Flammengeräusch ein- oder auszuschalten.

### HEIZUNG EIN/AUS

Einmaliges Drücken der Heizungstaste schaltet das Heizgerät EIN und AUS.

Wenn die Heizung eingeschaltet ist und die Solltemperatur angezeigt wird, drücken Sie die Stufenwahl-taste mehrmals, um die 11 Temperatureinstellungen zu durchlaufen: 27°C, ON, 18°C, 19°C, 20°C, 21°C, 22°C, 23°C, 24°C, 25°C, 26°C (82°F, ON, 64°F, 66°F, 68°F, 70°F, 72°F, 74°F, 76°F, 78°F, 80°F).

„ON“ bedeutet, dass die Heizung kontinuierlich arbeitet.

Wechseln der Temperatureinheit (°C ↔ °F):

Wenn die Heizung eingeschaltet ist und die Digitalanzeige die eingestellte Temperatur anzeigt, die EIN/AUS-Taste auf der Digitalanzeige 5 Sekunden lang drücken und gedrückt halten. Die Anzeige blinkt 3 mal und die Einheiten schalten von °F zu °C oder °C zu °F.

### Funktion zum Aktivieren und Deaktivieren der Heizung:

Berühren Sie in der Touchscreen-Steuerung das Heizungssymbol und halten Sie es 10 Sekunden lang gedrückt. Das Glutbett blinkt 6 Mal, um anzuzeigen, dass die Heizfunktion deaktiviert ist. Wenn die Heizungstaste gedrückt wurde, während das Heizgerät ausgeschaltet ist, blinkt das Glutbett, das Heizgerät arbeitet jedoch nicht.

Um die Heizung wieder zu aktivieren, berühren Sie das Heizungssymbol und halten es 10 Sekunden lang gedrückt. Nachdem das Glutbett ein zweites Mal geblinkt hat, ist die Heizfunktion wiederhergestellt.

**! HINWEIS:** Dies ist nur mit der Touchscreen-Steuerung möglich.

**! HINWEIS:** Wenn das Bedienfeld inaktiv ist, drücken Sie es einmal, um es zu beleuchten, jetzt ist es bereit, Befehle auszuführen.

### **BEDIENUNG DES TIMERS**

Die Timer-Taste dient zum Aktivieren oder Deaktivieren der Schlummerfunktion.

Durch Drücken der Timer-Taste wird der Timer eingeschaltet und „8h“ („8 Std.“) erscheint auf dem Display. Wenn Sie die Timer-Taste innerhalb von 10 Sekunden ein zweites Mal drücken, wird der Timer AUSgeschaltet. Zum Einstellen des Timers die Stufenwahltaste drücken, um die gewünschte Zeit wie folgt einzustellen: 8 h, 1 h, 2 h, 3 h, 4 h, 5 h, 6 h, 7 h.

Der Kamin schaltet sich nach der gewählten Zeitspanne aus. Wenn Sie den Kamin über die EIN-/AUS-Taste AUSschalten, wird jede Timer-Einstellung gelöscht.

### **GLUTBETT**

Die Glutbettstaste wird verwendet, um die Farbe des Glutbetts einzustellen.

Durch mehrmaliges Drücken der Glutbettstaste, schalten Sie sich durch die Farboptionen. „d8“ bis „d2“ sind unterschiedliche einfarbige Farboptionen. d1 ist die Option Farbrotation und schwelende (schwankende Helligkeit) Glutoption 'd9'.

Drücken Sie die Stufenwahltaste, während die Optionen d2 bis d9 angezeigt werden, um die Helligkeit des Glutbetts einzustellen. 1 – niedrig, 2 – mittel und 3 – hoch. Drücken Sie die Stufenwahltaste, während die Option d1 angezeigt wird, um die Geschwindigkeit der Farbrotation einzustellen. 1 – niedrig, 2 – mittel, 3 – hoch.

Die Glutbettstaste drücken und 5 Sekunden gedrückt halten, um Hintergrundbeleuchtung einzustellen.

Mehrmals drücken, um die folgenden Optionen zu durchlaufen:

Tastendruck	Farbe der Hintergrundbeleuchtung	Anzeigewert
1. Tastendruck	Gelb	F4
2. Tastendruck	Blau	F3
3. Tastendruck	Gelb und Blau	F2
4. Tastendruck	Farbrotation	F1
5. Tastendruck	AUS	KEIN

Drücken Sie die Stufenwahltaste, während die Optionen F4, F3 oder F2 angezeigt werden, um die Helligkeit der Hintergrundbeleuchtung einzustellen: 1 – niedrig, 2 – mittel, 3 – hoch.

Drücken Sie die Stufenwahltaste, während die Optionen F1 angezeigt wird, um die Geschwindigkeit der Farbrotation zu ändern: 1-Niedrig, 2-Mittel, 3-Hoch.

### **STUFENWAHLTASTE**

Die Stufenwahltaste dient zum Einstellen der Heizstufe, des Timers, der Flamme, Helligkeit des Glutbetts und der Hintergrundbeleuchtung, der Farbe und der Rotationsgeschwindigkeit. Weitere Einzelheiten finden Sie im entsprechenden Abschnitt.

## Fernbedienung

Entfernen Sie die Batterieabdeckung auf der Rückseite der Fernbedienung, indem Sie sie nach unten schieben, und legen Sie 2 x AA-Batterien ein, wobei Sie darauf achten müssen, dass die Batterien richtig eingelegt sind. Bringen Sie die Batterieabdeckung wieder an.

**! HINWEIS:** Bitte vergewissern Sie sich, dass der Kamin angeschlossen ist und der EIN/AUS-Netzschalter am Kamin auf EIN steht, bevor Sie eine Funktion einstellen.

Nachfolgend finden Sie ein Beispiel für die Schritte, mit denen Sie den 7-Tage-Timer einstellen können. **! HINWEIS:** Stellen Sie zuerst die Uhrzeit mit der Fernbedienung ein (Schritte 1 bis 3), bevor Sie den 7-Tage-Timer einstellen können.

**Beispiel:** Angenommen, es ist Dienstag 16:50 Uhr, Sie möchten, dass der Kamin um Dienstag 17:00 Uhr automatisch eingeschaltet wird, und Sie möchten, dass die Raumtemperatur auf 25 ° C eingestellt wird, und Sie möchten, dass der Kamin um Dienstag 18:00 Uhr ausgeschaltet wird.

**! HINWEIS:** Stellen Sie sicher, dass der Kamin die Flamme und das Glutbett einschaltet. Halten Sie die Fernbedienung und zeigen Sie auf die Vorderseite des Kamins und der Kamin empfängt ein Fernbedienungssignal, das Glutbett blinkt einmal.

### Wochentag

Kann zwischen 1-7 wählen "2" bedeutet Dienstag.

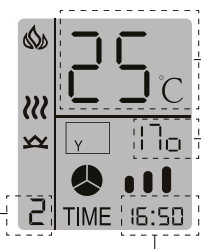

### Raumtemperatureinstellung.

"25" bedeutet, die Raumtemperatur auf 25°C zu regeln  
 "00" bedeutet, dass die Heizung weiter funktioniert.

### Zeit zum Ein- und Ausschalten.

"17" bedeutet Einschalten um 17:00 Uhr  
 "18" bedeutet Abschalten um 17:00 Uhr

Die aktuelle Zeit.

**Befolgen Sie die nachstehenden Schritte, um die Uhrzeit mit der Fernbedienung einzustellen.**

Schritt 1: Drücken Sie , um die Fernbedienung aufzuwecken.

Schritt 2: Halten Sie  5 Sekunden lang gedrückt, um die aktuelle Demo-Timer-Einstellung aufzurufen.

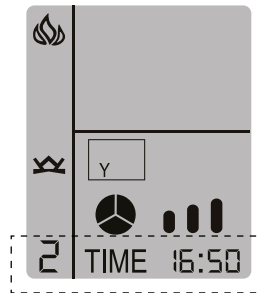

Schritt 3: Wenn  blinkt, Drücken Sie  oder , um heute auf Dienstag einzustellen.

Drücken Sie  oder , um die Stunde auf 16 einzustellen.

Drücken Sie  oder , um die Minute auf 50 einzustellen.

## 7-Tage-Timer-Einstellung

Schritt 4: Halten Sie  5 Sekunden lang gedrückt, um die 7-Tage-Timer-Einstellung

Schritt 5: Wenn  blinkt, drücken Sie , um das automatische Einschalten am Dienstag einzustellen.



Schritt 6: Drücken Sie , um die automatische Einschaltzeit auf 17:00 einzustellen.

Drücken Sie , um die Raumtemperatur auf 25 °C einzustellen.



Schritt 7: Drücken Sie , um die automatische Abschaltzeit auf 18:00 Uhr am Dienstag einzustellen.

Schritt 8: Schalten Sie den Kamin aus, indem Sie  drücken.

Schritt 9: Setzen Sie sich und warten Sie, während Sie den Kamin beobachten, der sich in einigen Minuten automatisch einschaltet.

Schritt 10: Kamin schaltet sich automatisch ein. Warten Sie 1 Stunde, dann schaltet sich der Kamin automatisch aus.

**Sie haben den 7-Tage-Timer nun erfolgreich eingestellt**

**! HINWEIS:** Alle Einstellungen werden gelöscht, wenn der Kamin vom Stromnetz getrennt wird.





Diese EIN-/AUS-Taste schaltet den Kamin ein oder aus. Die Fernbedienung verfügt über eine Speicherfunktion. Einmaliges Drücken der EIN-/AUS-Taste führt zum Einschalten. Wenn Sie die erneut drücken, wird das Gerät ausgeschaltet.



Die Heizungstaste schaltet die Heizung ein oder aus. Einmaliges Drücken der Heizungstaste schaltet die Heizung ein, und blinken, drücken Sie die Tasten oder , um die gewünschte Temperatur einzustellen. Sie können wählen zwischen 18 und 27 und EIN; EIN bedeutet, dass die Heizung dauerhaft arbeitet. Die Heizungstaste 5 Sekunden gedrückt halten. Die Einheiten schalten von °F zu°C oder von °C zu°F.



Wenn Sie die Flammentaste einmal drücken, blinken und , drücken Sie die oder Taste, um die gewünschte Flammenfarbe und Hintergrundbeleuchtung einzustellen. Die Anzeige auf der Fernbedienung wird sich entsprechend ändern. bedeutet, dass Flamme und Hintergrundbeleuchtung AUS sind. Wenn Sie die Flammentaste erneut drücken, blinken und , drücken Sie die oder Taste, um die gewünschten Flammen einzustellen. ( Hoch , mittel , niedrig ).

Indem Sie die Flammentaste 5 Sekunden lang gedrückt halten, schalten Sie das Geräusch der brennenden Flamme EIN oder AUS.



Wenn Sie die Glutbettstaste einmal drücken, blinken und , drücken Sie die oder Taste, um die gewünschte Glutbettfarbe einzustellen. Die Anzeige auf der Fernbedienung wird sich entsprechend ändern. Wenn Sie die Glutbettstaste erneut drücken, blinken und und auf dem Kamin wird d9 ~ d1 angezeigt. Drücken Sie oder , um das gewünschte Glutbett einzustellen (Hoch , mittel , niedrig ).



Wenn Sie die Timer-Taste drücken, blinken und , drücken Sie die Taste oder , um den gewünschten Zeitraum einzustellen. Sie können zwischen 1 und 8 Stunden wählen.



Die Siebener-Taste schaltet die 7-Tage-Timerfunktion ein oder aus.

## INSTALLATION TuyaSmart life

Es gibt 2 Möglichkeiten um TuyaSmart zu installieren; Suchen Sie im App Store Ihres Smartphones nach „TuyaSmart Life“ und laden Sie die App herunter und installieren Sie diese oder scannen Sie den QR-Code mit Ihrem Smartphone.





## Tuya App-Nutzung IOS

Anleitungsvideo

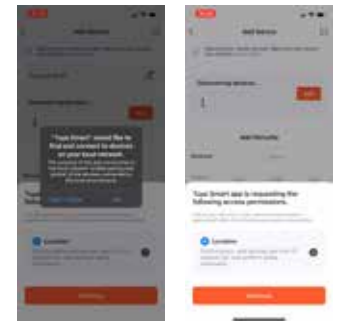
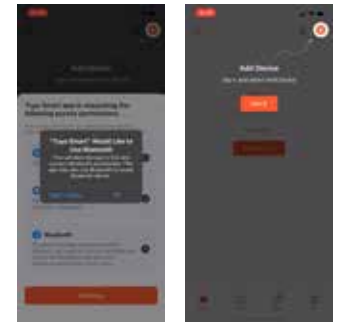
- 1 – Schalten Sie Bluetooth auf Ihrem Gerät ein.
- 2 – Erstellen Sie ein Konto und melden Sie sich an. Dies ist nicht notwendig, wird aber empfohlen, damit Sie Ihre persönlichen Einstellungen einfacher speichern können.
- 3 – Geben Sie der Tuya-App Zugriffsrechte, um Bluetooth zu verwenden.
- 4 – Ihr Gerät fragt über ein Popup-Fenster nach der Erlaubnis, dass die App Bluetooth verwenden darf. Drücken Sie auf OK, um dies zuzulassen.
- 5 – Drücken Sie dann auf Gerät hinzufügen.
- 6 – Ihr Gerät fragt über ein Popup nach der Erlaubnis, das lokale Netzwerk zu verwenden. Drücken Sie auf OK.
- 7 – Ihr Kamin wird nun von der App gesucht. Schalten Sie den Kamin ein und drücken Sie 5 Sekunden lang auf dem Bedienfeld des Kamins auf . Danach wird das Zeichen blinken.
- 8 – Ihr Kamin wird nun bei den gefundenen Geräten angezeigt. Klicken Sie auf Hinzufügen.
- 9 – Auf dem Bildschirm der App erscheint nun neben dem ausgewählten Kamin ein Pluszeichen. Wenn Sie auf das Pluszeichen drücken, wird Ihr Kamin hinzugefügt.
- 10 – Wenn der Kamin hinzugefügt wurde, kann der Kamin über die App bedient werden.



## Tuya App Nutzung – Android

- 1 – Schalten Sie Bluetooth auf Ihrem Gerät ein.
- 2 – Stimmen Sie der Datenschutzerklärung zu.
- 3 – Erstellen Sie ein Konto und melden Sie sich an. Dies ist nicht notwendig, wird aber empfohlen, damit Sie Ihre persönlichen Einstellungen einfacher speichern können.
- 4 – Drücken Sie dann auf Gerät hinzufügen.
- 5 – Die App bittet um Erlaubnis, Ihren Standort zu verwenden. Klicken Sie auf Weiter.
- 6 – Ihr Gerät fragt nach der Nutzung Ihres Standorts. Wählen Sie hier – während Sie die App verwenden.
- 7 – Die App sucht nun nach dem Gerät. Ein Popup-Fenster zur Verwendung von Bluetooth wird angezeigt. Gehen Sie zu den Einstellungen und stellen Sie die Berechtigungen auf Geräten in der Nähe auf erlaubt ein. Gehen Sie zurück zur Tuya-App.
- 8 – Ihr Kamin wird nun von der App gesucht. Schalten Sie den Kamin ein und drücken Sie 5 Sekunden lang auf dem Bedienfeld des Kamins auf . Danach wird das Zeichen  blinken.
- 9 – Ihr Kamin wird nun bei den gefundenen Geräten angezeigt. Klicken Sie auf Hinzufügen.
- 10 – Auf dem Bildschirm der App erscheint nun neben dem ausgewählten Kamin ein Pluszeichen. Wenn Sie auf das Pluszeichen drücken, wird Ihr Kamin hinzugefügt.
- 11 – Wenn der Kamin hinzugefügt wurde, kann der Kamin über die App bedient werden.

Anleitungsvideo

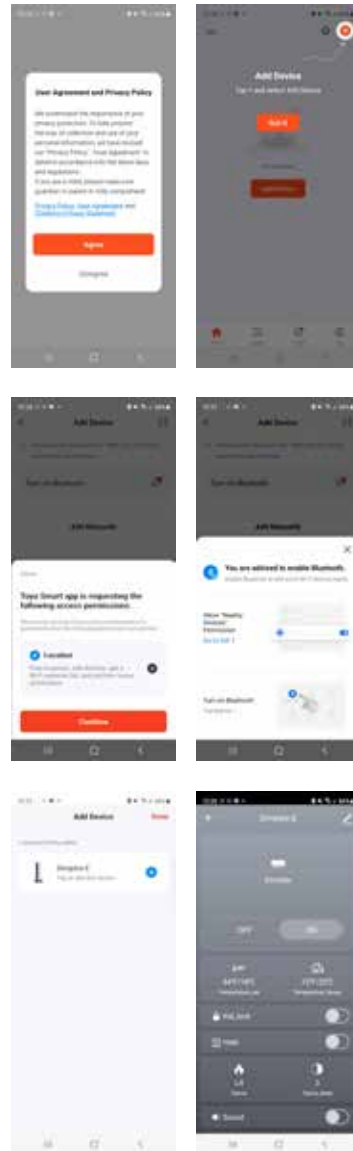

Entsorgung von gebrauchten Batterien

Batterien können gefährliche Substanzen enthalten, die eine Gefahr für die Umwelt und die menschliche Gesundheit darstellen können.

- Dieses Symbol auf der Batterie und/oder der Verpackung weist darauf hin, dass gebrauchte Batterien nicht mit dem Hausmüll entsorgt werden dürfen. Stattdessen sind sie an der entsprechenden Sammelstelle zum Recycling abzugeben.
- Indem Sie sicherstellen, dass die verbrauchten Batterien ordnungsgemäß entsorgt werden, helfen Sie, mögliche negative Folgen für die Umwelt und die menschliche Gesundheit zu vermeiden. Das Recycling von Materialien trägt zur Schonung der natürlichen Ressourcen bei.

**⚠️ ACHTUNG:** Nicht verwenden, wenn das Netzkabel des Heizgeräts beschädigt ist. Eine Verwendung kann in diesem Fall eine Gefahr darstellen. Wenn das Netzkabel beschädigt ist, muss es durch den Hersteller oder seinen autorisierten Händler ersetzt werden.

Weitere Informationen zum Sammeln und Recyceln von gebrauchten Batterien erhalten Sie bei Ihrer Gemeinde, Ihrem Entsorgungsunternehmen oder der Verkaufsstelle, bei der Sie diesen Artikel gekauft haben.

## UMWELTSCHUTZ



Am Ende der Nutzungsdauer des Elektroprodukts darf es nicht mit dem Hausmüll entsorgt werden. Bitte lassen Sie es in einer entsprechenden Einrichtung recyceln. Erkundigen Sie sich bei Ihrer örtlichen Behörde oder Ihrem Händler nach den Recyclingempfehlungen in Ihrem Land.

Störmeldung	Störungsursache	Lösung
E1	Das Heizgerät ist überhitzt.	Rufen Sie die technische Unterstützung an.
E2	Der Temperaturfühler ist defekt.	Rufen Sie die technische Unterstützung an.
E3	Das Heizgerät funktioniert nicht.	Wenn die Lüftungsschlitze verschmutzt oder verstopft sind, ziehen Sie den Stecker, und entfernen Sie den Staub und Schmutz vom Entlüftungsbereich. Warten Sie 5 Minuten, stecken Sie den Stecker ein und schalten Sie das Heizgerät ein. Wenn das Heizgerät immer noch nicht funktioniert, wenden Sie sich bitte an unser freundliches Kundendienstteam.

### Eingeschränkte Garantie von zwei Jahren

#### *Produkte, für die diese eingeschränkte Garantie gilt*

Diese eingeschränkte Garantie gilt für Ihre neu erworbenen Dimplex-Kamine. Diese eingeschränkte Garantie gilt nur für Käufe, die in Europa getätigt wurden. Diese eingeschränkte Garantie gilt nur für den Erstkäufer des Produkts und ist nicht übertragbar.

#### *Produkte, die von dieser eingeschränkten Garantie ausgeschlossen sind*

Glühlampen fallen nicht unter diese eingeschränkte Garantie und liegen in der alleinigen Verantwortung des Eigentümers/Käufers.

#### *Gültigkeit und Dauer dieser eingeschränkten Garantie*

Produkte, die unter diese eingeschränkte Garantie fallen, wurden vor der Auslieferung getestet und inspiziert. Vorbehaltlich der Bestimmungen dieser Garantie garantiert Glen Dimplex, dass diese Produkte frei von Material- und Verarbeitungsfehlern sind, für einen Zeitraum von 2 Jahren ab dem Datum des ersten Kaufs dieses Produkts. Die eingeschränkte Garantie von 2 Jahren gilt auch für alle stillschweigenden Garantien, die nach geltendem Recht bestehen können. Einige Gerichtsbarkeiten erlauben keine Einschränkungen der Dauer einer stillschweigenden Garantie, so dass die vorstehende Einschränkung möglicherweise nicht für den Käufer gilt.

#### *Wofür diese eingeschränkte Garantie nicht gilt*

Diese eingeschränkte Garantie gilt nicht für Produkte, die repariert wurden (es sei denn die Reparatur erfolgt durch Glen Dimplex oder seine autorisierten Servicevertreter) oder anderweitig verändert wurden. Diese eingeschränkte Garantie gilt ferner nicht für Defekte, die auf unsachgemäßen Gebrauch, Missbrauch, einen Unfall, Nachlässigkeit, falsche Installation, unsachgemäße Wartung, unsachgemäße Handhabung oder den Betrieb mit einer falschen Stromquelle zurückzuführen sind.

#### *Was Sie tun müssen, um Service unter dieser eingeschränkten Garantie zu erhalten*

Mängel müssen dem Händler gemeldet werden, bei dem Sie das Produkt gekauft haben, oder verwenden Sie die Einzelheiten im Abschnitt „Garantie“ für den nächstgelegenen technischen Kundendienst. Bitte halten Sie bei einem Anruf Kaufbeleg sowie Katalog-/Modell- und Seriennummer bereit. Für die Inanspruchnahme der eingeschränkten Garantie ist ein Kaufnachweis für das Produkt erforderlich.

#### *Was Glen Dimplex im Falle eines Defekts unternimmt*

Für den Fall, dass ein Produkt oder ein Teil, das unter diese eingeschränkte Garantie fällt, während der zweijährigen Garantiezeit nachweislich einen Material- oder Verarbeitungsfehler aufweist, haben Sie die folgenden Rechte:

- 1) Glen Dimplex wird ein solches defektes Produkt oder Teil nach eigenem Ermessen entweder reparieren oder kostenlos ersetzen. Wenn Glen Dimplex nicht in der Lage ist, ein solches Produkt oder Teil zu reparieren oder zu ersetzen, oder wenn eine Reparatur oder ein Ersatz nicht wirtschaftlich durchführbar ist oder nicht rechtzeitig erfolgen kann, kann Glen Dimplex anstelle einer Reparatur oder eines Ersatzes den Kaufpreis für das Produkt oder Teil erstatten.
- 2) Die eingeschränkten Garantieleistungen werden ausschließlich von Fachhändlern oder Servicevertretern von Glen Dimplex durchgeführt, die befugt sind, eingeschränkte Garantieleistungen anzubieten.
- 3) Der Käufer ist für den Abbau und den Transport dieses Produkts oder Teils (und jedes reparierten oder ausgetauschten Produkts oder Teils) zum und vom Geschäftssitz des autorisierten Händlers oder Servicevertreters verantwortlich.
- 4) Diese eingeschränkte Garantie berechtigt den Käufer nicht zu einem Service vor Ort oder zu Hause. Auf Wunsch und auf Kosten des Käufers kann ein Service vor Ort oder zu Hause zu den jeweils gültigen Tarifen von Glen Dimplex für solche Leistungen durchgeführt werden.
- 5) Die eingeschränkten Garantieleistungen umfassen nicht die Kosten für die Installation oder den Abbau des Produkts oder Teils (oder eines Ersatzprodukts oder -teils) oder Arbeits- oder Transportkosten; und Glen Dimplex ist nicht dafür verantwortlich. Derartige Kosten gehen zu Lasten des Käufers.

#### *Wofür Glen Dimplex und seine Händler und Servicevertreter ebenfalls nicht verantwortlich sind:*

In keinem Fall haften Glen Dimplex oder seine Geschäftsführung, leitenden Angestellten oder Vertreter gegenüber dem Käufer oder Dritten, weder auf Grundlage eines Vertrages, einer unerlaubten Handlung noch auf einer anderen Grundlage, für indirekte, spezielle, strafende, exemplarische, Folge- oder zufällige Verluste, Kosten oder Schäden, die sich aus oder in Verbindung mit dem Verkauf, der Wartung, der Verwendung oder der Unfähigkeit zur Verwendung des Produkts ergeben, selbst wenn Glen Dimplex oder seine Geschäftsführung, leitenden Angestellten oder Vertreter auf die Möglichkeit solcher Verluste, Kosten oder Schäden hingewiesen wurden oder wenn solche Verluste, Kosten oder Schäden vorhersehbar sind. In keinem Fall haften Glen Dimplex oder seine leitenden Angestellten, Geschäftsführung oder Vertreter für direkte Verluste, Kosten oder Schäden, die den Kaufpreis des Produkts übersteigen. In einigen Gerichtsbarkeiten ist der Ausschluss oder die Einschränkung von zufälligen oder Folgeschäden nicht zulässig, sodass die obige Einschränkung oder der Ausschluss für den Käufer möglicherweise nicht gilt.

## Technischer Service

Wenden Sie sich an Ihren Händler, um technischen Support und Support zur Fehlerbehebung zu erhalten. Stellen Sie sicher, dass Sie über den Kaufbeleg verfügen und den Ort des Kaufs sowie die Modell- und Seriennummer Ihres Produkts kennen.



Manuel du propriétaire  
Model Europe: SWM3520-EU / SWM4220-EU / SWM4820-EU

EN / NL / DE / **FR** / PL / IT / ES / TR

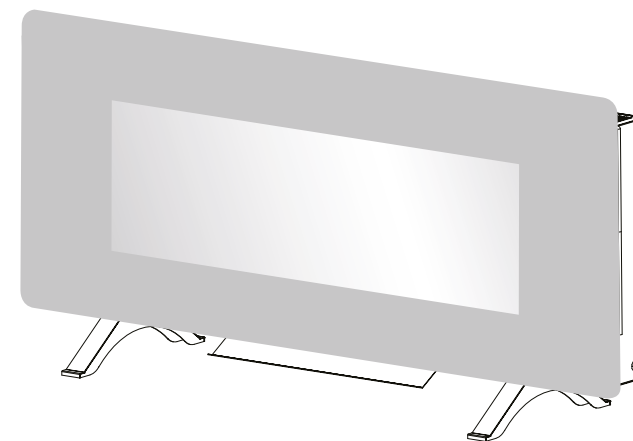

## Winslow 36" | 42" | 48"

Consignes de sécurité : veuillez lire le présent manuel avant d'installer et d'utiliser cet appareil. Le non-respect de ces instructions peut entraîner un risque de décharges électriques, d'incendie et/ou de blessures et annulera la garantie.

Pour découvrir la gamme complète des produits Dimplex, visitez notre site web. Ces instructions peuvent aussi être téléchargées sur notre site web.



Ce produit est conforme aux normes requises en matière de sécurité des produits, de compatibilité électromagnétique et d'environnement. Ce produit est entièrement conforme aux directives LVD, EMC, RoHs et Eco Design.

## Table des matières

Installation  
Bienvenue  
INSTRUCTIONS IMPORTANTES  
Utilisation  
Entretien  
Dépannage  
Garantie  
Assistance technique

### Conventions utilisées dans ce manuel :

**! REMARQUE :** Procédures et techniques considérées comme suffisamment importantes pour être soulignées.

**⚠ MISE EN GARDE :** Le non-respect de ces procédures et techniques provoquera l'endommagement de l'équipement.

**⚠ AVERTISSEMENT :** Le non-respect de ces procédures et techniques exposera l'utilisateur à des risques d'incendie, de blessure grave ou de décès.

## Bienvenue

FR

Nous vous remercions d'avoir acheté un foyer électrique de Dimplex, le leader mondial dans le domaine du chauffage électrique.

Veillez noter le numéro de votre modèle et le numéro de série ci-dessous pour vous y référer ultérieurement : ces numéros se trouvent sur l'étiquette des numéros de modèle et de série de votre foyer.

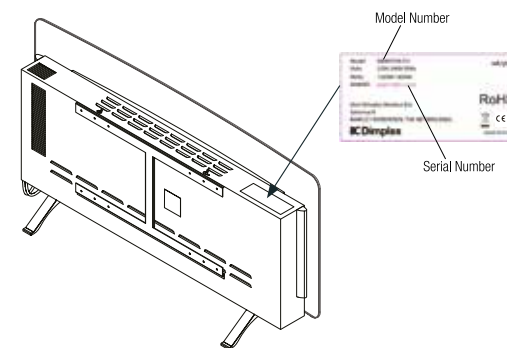

**⚠ MISE EN GARDE :** Lire attentivement toutes les instructions et tous les avertissements avant de procéder à l'installation. Le non-respect de ces instructions peut entraîner un risque de décharges électriques ou d'incendie et annulera la garantie.

Des questions à propos de l'utilisation ou du montage ?  
Besoin d'informations à propos d'un produit sous garantie fabricant ?

**Contactez votre revendeur pour le dépannage  
et le support technique**

## INSTRUCTIONS IMPORTANTES

Lire ce manuel avant d'essayer d'installer ou d'utiliser le foyer électrique. Toujours respecter les avertissements et suivre les instructions de sécurité données dans le présent manuel. Lorsqu'un appareil électrique est utilisé, il est important de toujours prendre des précautions élémentaires pour réduire les risques d'incendie et de décharges électriques. Il faut notamment appliquer ce qui suit :

- Il convient de maintenir à distance les enfants de moins de 3 ans, à moins qu'ils ne soient sous une surveillance continue.
- Les enfants âgés entre 3 et 8 ans doivent uniquement mettre l'appareil en marche ou à l'arrêt, à condition que ce dernier ait été placé ou installé dans une position normale prévue et que ces enfants disposent d'une surveillance ou aient reçu des instructions quant à l'utilisation de l'appareil en toute sécurité et en comprenant bien les dangers potentiels. Les enfants âgés entre 3 et 8 ans ne doivent pas brancher, régler, nettoyer l'appareil ou encore réaliser l'entretien de l'utilisateur.
- Si le cordon d'alimentation est endommagé, il doit être remplacé par le fabricant, son agent de service ou des personnes possédant les mêmes qualifications afin d'éviter tout danger.

**⚠ AVERTISSEMENT :** Pour éviter la surchauffe, ne pas couvrir l'appareil de chauffage.

- Ne pas utiliser cet appareil de chauffage à proximité d'une baignoire, d'une douche ou d'une piscine.
- L'appareil de chauffage ne doit pas être placé juste au-dessous d'une prise de courant.
- Ne pas utiliser cet appareil de chauffage avec un programmateur, une minuterie, un système de télécommande distinct ou tout autre dispositif qui met automatiquement l'appareil de chauffage en marche, car il existe un risque d'incendie lorsque l'appareil de chauffage est couvert ou mal positionné.
- Une installation à proximité de rideaux et autres matériaux combustibles peut être dangereuse.

**⚠ MISE EN GARDE :** Certaines parties de ce produit peuvent devenir très chaudes et provoquer des brûlures. Il faut prêter une attention particulière en présence d'enfants et de personnes vulnérables.

- Ne pas utiliser cet appareil de chauffage s'il est tombé.
- Ne pas utiliser l'appareil de chauffage s'il présente des signes visibles d'endommagement.
- Utiliser cet appareil de chauffage sur une surface horizontale et stable ou, le cas échéant, le fixer au mur.

CONSERVEZ CES INSTRUCTIONS

## INSTRUCTIONS IMPORTANTES

**⚠ MISE EN GARDE :** Pour éviter les risques liés à la réinitialisation accidentelle du disjoncteur thermique, cet appareil ne doit pas être alimenté par un dispositif de commande externe, tel qu'une minuterie, ou branché à un interrupteur régulièrement mis hors et sous tension.

- Cet appareil peut être utilisé par des enfants âgés d'au moins 8 ans et des personnes aux capacités physiques, sensorielles ou mentales réduites ou manquant d'expérience et de connaissances, pourvu qu'ils bénéficient d'une surveillance ou d'instructions quant à l'utilisation de l'appareil de façon sécurisée et qu'ils comprennent les risques encourus. Les enfants ne doivent pas jouer avec cet appareil. Son nettoyage et son entretien ne doivent pas être effectués par des enfants laissés sans surveillance. Un sectionneur incorporé au câblage fixe est fourni.

**⚠ AVERTISSEMENT :** L'appareil porte le symbole d'avertissement indiquant qu'il ne doit pas être couvert ou possède une étiquette Ne pas couvrir. Ne pas couvrir ou obstruer de quelque façon que ce soit la grille de sortie de chaleur située sur le dessus de l'appareil. Une surchauffe surviendrait si l'appareil était accidentellement couvert. Ne placez pas de matériel ou de vêtements à moins de 1 m de l'appareil, par exemple des rideaux ou des meubles, car cela pourrait provoquer une surchauffe et un risque d'incendie. En cas de panne, débrancher l'appareil de chauffage. Débrancher l'appareil s'il n'est pas utilisé pendant une longue période. Le cordon d'alimentation doit être placé du côté droit de l'appareil de chauffage à distance de la sortie de chaleur située au-dessous de celui-ci. Bien que cet appareil soit conforme aux normes de sécurité, nous vous recommandons de ne pas l'utiliser sur une moquette épaisse ou sur des tapis à poils longs.



**⚠ AVERTISSEMENT :** Ne jamais utiliser cet appareil dans des petits locaux lorsqu'ils sont occupés par des personnes seules et incapables de quitter la pièce d'elles-mêmes en cas d'urgence (sauf si une surveillance continue est assurée).

**⚠ AVERTISSEMENT :** Risque d'étouffement en cas d'ingestion accidentelle de petits éléments du lit à combustion. Toujours tenir ces éléments hors de portée des enfants.

**⚠ AVERTISSEMENT :** Cet appareil doit être raccordé à la terre. Il est vivement déconseillé d'utiliser une rallonge électrique ou un adaptateur multiprise pour raccorder l'appareil au secteur. L'utilisation d'un de ces dispositifs pour le branchement présente un risque de surtension, de surchauffe, voire de départ de feu au niveau de la rallonge ou de l'adaptateur du fait d'une qualité de connexion insuffisante. Ce poêle doit uniquement être raccordé à une source de courant alternatif (~) conforme aux caractéristiques de tension indiquées sur l'appareil.

## Spécifications

**AVERTISSEMENT :** Ce poêle est uniquement prévu pour une utilisation domestique normal dans le pays où il a été acheté auprès d'un distributeur agréé.

- En cas d'endommagement quelconque, contacter le distributeur pour contrôle avant l'installation et la mise en service.
- Ne jamais utiliser ce poêle à l'extérieur.

**MISE EN GARDE**  
RISQUE DE DÉCHARGE ÉLECTRIQUE  
NE PAS OUVRIR. CET APPAREIL NE CONTIENT AUCUNE  
PIÈCES RÉPARABLE PAR L'UTILISATEUR

### Électricité

Tension : 220V~240V 50Hz  
Watts : 1300~1600 watts  
Courant : 6-6,7 A  
Câblage : enfichable  
Type d'ampoule : LED

### Dimensions

*Winslow 36"*  
Largeur : 91,5 cm  
Hauteur : 44,1 cm  
Hauteur avec pieds : 51,0 cm  
Profondeur : 12,8 cm  
Profondeur avec pieds : 27,6 cm  
Poids : 11,75 kg

*Winslow 42"*  
Largeur : 106,7 cm  
Hauteur : 46,0 cm  
Hauteur avec pieds : 52,9 cm  
Profondeur : 12,8 cm  
Profondeur avec pieds : 27,6 cm  
Poids : 15,3 kg

*Winslow 48"*  
Largeur : 121,9 cm  
Hauteur : 46,0 cm  
Hauteur avec pieds : 52,9 cm  
Profondeur : 12,8 cm  
Profondeur avec pieds : 27,6 cm  
Poids : 16,5 kg

## Installation

FR

### INSTRUCTIONS DE MISE À LA TERRE

- Le cordon électrique de cet appareil comporte un conducteur de mise à la terre ainsi qu'une fiche de mise à la terre. La fiche doit être branchée dans une prise assortie, correctement installée et mise à la terre conformément aux codes et règlements locaux.
- Cet appareil de chauffage est conçu pour une utilisation sur 220-240 volts.
- Un circuit de 10 ampères, 220-240 volts est requis. Un circuit dédié est préférable, mais pas essentiel dans tous les cas.

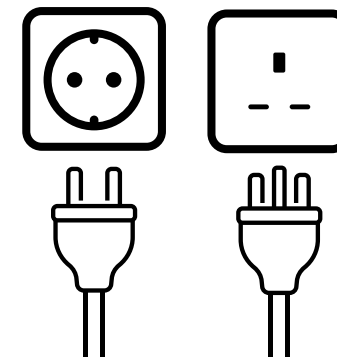

**AVERTISSEMENT :** Afin de réduire les risques d'incendie, de décharges électriques ou de blessures, le câblage électrique doit être conforme aux exigences locales en matière de construction et autres règlements applicables.

**AVERTISSEMENT :** Ne jamais procéder vous-même au raccordement à de nouvelles prises ou circuits électriques. Pour éviter tout risque de départ de feu, de choc électrique ou de blessures, s'adresser toujours à un électricien agréé.

**AVERTISSEMENT :** Avant et pendant l'installation de votre poêle, la source d'alimentation électrique principale doit impérativement être débranchée.

## Utilisation

Le foyer mural peut être actionné à l'aide de la télécommande infrarouge à fonctions multiples ou à partir des commandes de l'écran tactile situé sur la vitre frontale du foyer.

Une fois que le foyer a été correctement branché dans une prise de courant mise à la terre, s'assurer que l'interrupteur marche/arrêt manuel, situé sur le côté droit du foyer, est sur la position « marche ».

Une fois que le foyer est allumé, l'affichage numérique et les icônes de commande sur la vitre frontale s'illuminent. Si aucune touche ou icône n'est enfoncée dans les 10 secondes qui suivent, les commandes du foyer seront désactivées, l'affichage numérique s'éteindra, suivi des icônes. Pour réactiver les commandes, appuyer sur n'importe quelle icône sur la vitre frontale.

1. Interrupteur marche/arrêt
2. Réglage des flammes
3. Chauffage marche/arrêt
4. Réglage de la minuterie
5. Lit de braises
6. Sélection du niveau
7. Affichage numérique

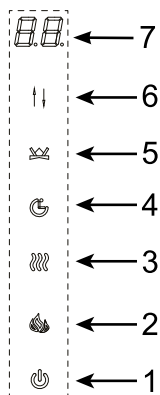

**! REMARQUE :** Au cours de la première utilisation, l'appareil de chauffage peut dégager une légère odeur inoffensive. Cette situation, causée par le chauffage initial des composants internes de l'appareil, est normale et ne devrait plus se produire par la suite.

### DISJONCTEUR DE CIRCUIT

**! REMARQUE :** L'appareil de chauffage est doté d'un disjoncteur de circuit de la température (coupe-circuit). En cas de surchauffe de l'appareil, le disjoncteur coupe l'alimentation électrique.

Le réarmement du disjoncteur s'effectue en débranchant l'appareil et en attendant 5 minutes avant de le remettre en marche.

**⚠ MISE EN GARDE :** Si vous devez continuellement réinitialiser le radiateur, débranchez l'appareil et appelez votre revendeur local.

## Utilisation

### INTERRUPTEUR MARCHÉ/ARRÊT

La touche marche/arrêt permet de mettre en marche et d'éteindre le foyer. Lorsque le foyer est éteint, appuyer sur la touche marche/arrêt de la télécommande ou appuyer sur l'icône située sur la vitre frontale pour mettre en marche le foyer. Une nouvelle pression sur la touche marche/arrêt dans les 10 secondes éteindra le foyer. Une fois les commandes inactives, appuyer deux fois sur la touche pour éteindre le foyer. Lorsqu'on appuie une fois sur la touche marche/arrêt, les icônes de l'écran tactile s'illuminent et les commandes sont activées.

Le foyer comporte une fonction de mémoire intégrée. Lorsque le foyer est remis en marche, l'affichage indique la dernière fonction sélectionnée et le foyer redémarre en fonction des derniers réglages utilisés (à l'exception de la minuterie). Si le foyer est déconnecté de la source d'alimentation principale, il redémarrera selon les réglages par défaut.

### RÉGLAGE DES FLAMMES

Cette touche est utilisée pour activer les flammes, changer leur couleur et les désactiver. Appuyer plusieurs fois sur la touche de réglage des flammes pour faire défiler les options suivantes : Lorsque L4, L3 ou L2 est affiché, appuyer sur la touche de sélection du niveau pour modifier la luminosité des flammes en sélectionnant l'un des trois niveaux disponibles : 3 - Élevé, 2 - Moyen, 1 - Bas.

Pression de la touche	Couleur des flammes	Affichage
1re pression	Rouge et jaune	L4
2e pression	Bleu	L3
3e pression	Rouge, jaune et bleu	L2
4e pression	Rotation des couleurs	L1
5e pression	Arrêt	Aucun

Lorsque l'option de rotation dynamique des couleurs est sélectionnée et que L1 est affiché, appuyer sur la touche de sélection du niveau pour modifier la vitesse de transition des couleurs. Trois niveaux de vitesses sont possibles : 1 - Lent, 2 - Moyen, 3 - Rapide.

Appuyer sur l'icône des flammes pendant 5 secondes pour activer ou désactiver le crépitement des flammes.

### CHAUFFAGE MARCHÉ/ARRÊT

Appuyer sur la touche de réglage du chauffage une fois pour activer et désactiver le chauffage.

Lorsque le chauffage est activé et que la température réglée est affichée, appuyer plusieurs fois sur la touche de sélection du niveau pour faire défiler les onze réglages de température : 27°C, ON, 18°C, 19°C, 20°C, 21°C, 22°C, 23°C, 24°C, 25°C, 26°C (82°F, ON, 64°F, 66°F, 68°F, 70°F, 72°F, 74°F, 76°F, 78°F, 80°F).

« ON » (marche) signifie que l'appareil de chauffage fonctionne en permanence.



Modification de l'unité de température (°C ↔ °F) :

Lorsque le chauffage est activé et que la température réglée est affichée, maintenir enfoncée la touche marche/arrêt sur l'écran tactile pendant 5 secondes. L'affichage clignotera trois fois et l'appareil passera de °F à °C ou de °C à °F.

### Fonction d'activation et de désactivation du chauffage :

À partir des commandes de l'écran tactile, appuyer sur l'icône de réglage du chauffage pendant 10 secondes. Le lit de braises clignotera six fois pour indiquer que la fonction de chauffage est désactivée. Lorsque la touche de réglage du chauffage est enfoncée pendant que le chauffage est désactivé, le lit de braises clignotera, mais le chauffage ne fonctionnera pas.

Pour réactiver le chauffage, appuyer sur la touche de réglage du chauffage pendant 10 secondes. Une fois que le lit de braises aura clignoté une deuxième fois, la fonction de chauffage sera réactivée.

**! REMARQUE :** Cette fonction ne peut être utilisée qu'avec les commandes de l'écran tactile.

**! REMARQUE :** Lorsque le panneau de commande est inactif, appuyez une fois dessus pour l'allumer, il est maintenant prêt à exécuter les commandes.

### RÉGLAGE DE LA MINUTERIE

La touche de réglage de la minuterie permet d'activer ou de désactiver la minuterie de mise en veille.

Une pression sur la touche de réglage de la minuterie active la minuterie et l'indication « 8h » s'affiche. Une deuxième pression sur la touche de réglage de la minuterie dans les 10 secondes désactivera la minuterie. Pour régler la minuterie, utiliser la touche de sélection du niveau pour sélectionner la durée souhaitée parmi les options suivantes : 8h, 1h, 2h, 3h, 4h, 5h, 6h, 7h.

Le foyer s'éteindra lorsque la durée sélectionnée sera écoulée. Éteindre le foyer au moyen de la touche marche/arrêt effacera tout réglage de la minuterie.

### LIT DE BRAISES

La touche de réglage du lit de braises permet de modifier les couleurs du lit de braises.

Appuyer plusieurs fois sur la touche de réglage du lit de braises pour faire défiler les différentes options de couleur, de « d8 » à « d2 », et l'option de rotation des couleurs « d1 » et braises fumantes (luminosité fluctuante) option « d9 ».

Lorsque l'une des options situées entre d2 et d9 est affichée, la touche de sélection du niveau permet de modifier la luminosité du lit de braises sur l'un des trois niveaux suivants : 1 - Bas, 2 - Moyen, 3 - Élevé.

Lorsque d1 est affiché à l'écran, utiliser la touche de sélection du niveau pour modifier la vitesse de rotation des couleurs sur l'un des trois niveaux suivants : 1 - Lent, 2 - Moyen, 3 - Rapide.

Appuyer sur la touche de réglage du lit de braises pendant 5 secondes pour accéder au mode de rétroéclairage. Appuyer plusieurs fois pour faire défiler les options suivantes :

Pression de la touche	Couleur du rétroéclairage	Affichage
1re pression	Jaune	F4
2e pression	Bleu	F3
3e pression	Jaune et bleu	F2
4e pression	Rotation des couleurs	F1
5e pression	Arrêt	Aucun

Lorsque F4, F3 ou F2 est affiché à l'écran, appuyer sur la touche de sélection du niveau pour modifier la luminosité du rétroéclairage sur l'un des trois niveaux suivants : 1 - Bas, 2 - Moyen, 3 - Élevé.

Utilisez le bouton de sélection de niveau lorsque F1 est affiché pour modifier la vitesse de rotation des couleurs : 1-Faible, 2-Moyen, 3-Élevé.

### SÉLECTION DU NIVEAU

La touche de sélection du niveau sert à ajuster le réglage du chauffage, le réglage de la minuterie, la luminosité des flammes, du lit de braises et du rétroéclairage ainsi que la vitesse de rotation des couleurs. Voir la section correspondante pour obtenir plus de détails.

## Télécommande

Retirez la couvercle de la batterie à l'arrière de la télécommande. Insérez 2x les A piles et assurez-vous que les piles sont correctement installées. Remettez la couvercle.

**! REMARQUE :** Avant de régler une fonction : Assurez-vous que le foyer est bien branché et que l'interrupteur MARCHE/ARRET du foyer est en position MARCHE.

Veuillez trouver ci-dessous un exemple avec des étapes pour installer la minuterie.

**! REMARQUE :** Avant de pouvoir régler la minuterie, il vous faut tout d'abord régler l'heure avec la télécommande (étapes 1 à 3).

**Exemple :** Imaginer que c'est maintenant mardi 16h 50 et que vous souhaitez que le foyer s'allume automatiquement à mardi 17h00, que la température ambiante soit réglée sur 25°C et que le feu s'éteigne le mardi à 18h00.

**! REMARQUE :** Assurez-vous que la cheminée s'allume sur flamme et lit de braises. Tenez la télécommande et pointez vers l'avant de la cheminée et la cheminée recevra un signal à distance, lit de braises clignotera une fois.

**Jour de la semaine.**  
Choix entre 1-7. "2" signifie le mardi.

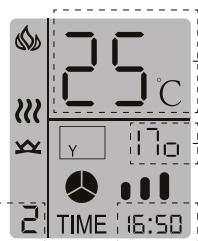

### Réglage de la température ambiante.

"25" signifie le contrôle de la température dans 25°C  
"00" signifie que le radiateur continue de fonctionner.

### Il est temps d'allumer et d'éteindre.

"170" signifie allumer à 17h00  
"17c" signifie éteindre à 17h00

### L'heure actuelle.

## Suivez les étapes ci-dessous pour régler l'heure avec la télécommande.

étape 1: Appuyez sur pour allumer la télécommande.

étape 2: Appuyez et maintenez pendant 5 secondes pour effectuer le réglage actuel de la minuterie.

étape 3: Lorsque clignote, Appuyez sur ou pour régler encore aujourd'hui.

Appuyez sur ou pour régler l'heure.

Appuyez sur ou pour régler les minutes.

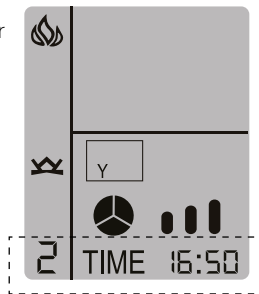

## 7 days timer paramètres

étape 4: Maintenez pendant 5 secondes pour aller dans les paramètres de 7-day.

étape 5: Quand clignote, appuyez sur pour activer le mardi.

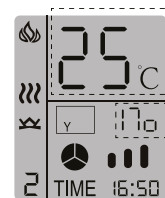

étape 6: Appuyez sur pour régler l'heure d'allumage automatique à 17h00.

Appuyez sur pour régler la température ambiante sur 25°C.



étape 7: Appuyez sur pour régler l'heure d'arrêt automatique le mardi à 18h00

étape 8: Eteignez la cheminée en appuyant sur .

étape 9: Asseyez-vous et attendez, regarder la cheminée, elle s'allumera automatiquement dans quelques minutes.

étape 10: La cheminée s'allume automatiquement. Attendez 1 heure, la cheminée s'éteint automatiquement.

## Vous avez réglé avec succès la minuterie de 7 jours!

**! REMARQUE :** Tous les réglages vont être supprimés lorsque la cheminée est déconnecté.



Cette touche marche/arrêt permet de mettre en marche ou d'éteindre le foyer. Elle comporte une fonction de mémoire. Une pression sur la touche marche/arrêt met en marche le foyer. Une nouvelle pression sur la touche marche/arrêt éteint le foyer.



La touche chauffage permet de mettre en marche ou d'éteindre le chauffage. Une pression sur la touche chauffage met en marche le chauffage, et se mettent à clignoter. Appuyer sur la touche ou pour régler la température souhaitée. 18-27 et ON sont facultatifs, ON signifiant que le chauffage continue de fonctionner. Appuyer sur la touche chauffage pendant 5 secondes, l'appareil passera de °F à °C ou °C à °F.



Appuyer sur la touche flammes une fois, et se mettent à clignoter. Appuyer sur la touche ou pour régler la couleur des flammes et rétro-éclairage souhaitée, l'affichage de la télécommande change en conséquence. signifie que la flamme et le rétroéclairage sont éteints. Appuyer sur la touche flammes encore une fois, et se mettent à clignoter. Appuyer sur la touche ou pour régler les flammes sur le niveau souhaité ( Élevé , Moyen , Bas ).

Appuyer sur la touche flammes pendant 5 secondes pour activer ou désactiver le crépitement des flammes.



Appuyer sur la touche lit de braises une fois, et se mettent à clignoter. Appuyer sur la touche ou pour régler la couleur du lit de braises souhaitée, l'affichage de la télécommande change en conséquence. Appuyer sur la touche lit de braises une fois, et se mettent à clignoter, et le foyer affiche d9 ~ d1. Appuyer sur la touche ou pour régler le lit de braises sur le niveau souhaité ( Élevé , Moyen , Bas ).



Appuyer sur la touche minuterie, et se mettent à clignoter. Appuyer sur la touche ou pour régler la durée souhaitée. 1-8 heures et OFF sont facultatifs.

7

La touche « 7 » permet d'activer ou de désactiver la fonction Minuterie 7 jours.

### INSTALLER la vie TuyaSmart

Il existe deux façons d'installer TuyaSmart :

1. Rechercher l'application « TuyaSmart Life » dans l'App Store sur votre téléphone, la télécharger et l'installer.
2. Scanner le code QR avec votre téléphone mobile.



Vidéo d'instruction

### Utilisation de l'application Tuya - IOS



1 – Activez le Bluetooth sur votre appareil

2 – Créer un compte et connectez vous.

Ce n'est pas nécessaire mais bien conseillé afin que vous puissiez enregistrer vos préférences personnelles.

3 – Donnez à Tuya application les droits d'accès pour utiliser Bluetooth

4 – Votre appareil demande l'autorisation que l'application utilise le bluetooth. Appuyez sur OK pour l'autorisation.

5 – Appuyez ensuite sur ajouter un appareil.

6 – Votre appareil demande l'autorisation d'utiliser le réseau local. Appuyez sur OK pour l'autorisation.

7 – L'application recherchera votre cheminée. Allumer la cheminée et appuyez sur le panneau de commande de cheminée pendant 5 secondes . Après avoir fait cela, l'icône clignotera.

8 – Votre cheminée est maintenant affiché avec les appareils trouvés. Cliquez sur ajouter.

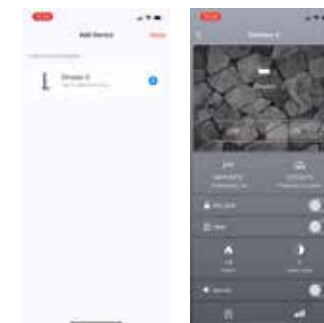
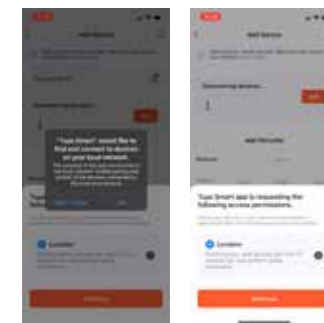
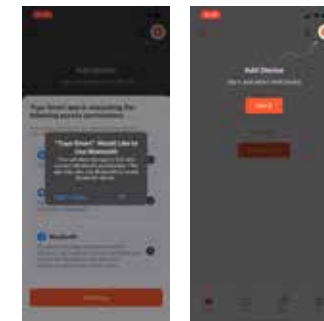

9 – Il apparaît maintenant un signe plus (sur l'écran de l'application à côté du cheminée sélectionné). Pour ajouté la cheminée il faut appuyer sur le signe plus.

10 – Lorsque la cheminée a été ajoutée vous pouvez la faire fonctionner via l'application.



## Utilisation

### Utilisation de l'application Tuya - Android

- 1 – Activez le Bluetooth sur votre appareil.
- 2 – Accepter la politique de confidentialité.
- 3 – Créer un compte et connectez vous. Ce n'est pas nécessaire mais bien conseillé afin que vous puissiez enregistrer vos préférences personnelles.
- 4 – Appuyez ensuite sur ajouter un appareil.
- 5 – L'application demande l'accès aux données de localisation. Cliquez sur continuer.
- 6 – Votre appareil demande l'utilisation de localisation. Choisissez ici - lors de l'utilisation de l'application.
- 7 – L'application recherche maintenant l'appareil. Une fenêtre contextuelle apparaît pour l'utilisation du Bluetooth. Accédez aux paramètres et réglez les autorisations sur les appareils à proximité sur autorisé.
- 8 – Votre cheminée est maintenant recherchée par l'application. Allumer la cheminée et appuyez sur le panneau de commande de cheminée pendant 5 secondes . Après avoir fait cela, l'icône  clignotera.
- 9 – Votre cheminée est maintenant affichée avec les appareils trouvés. Cliquez sur ajouter.
- 10 – Il apparaît maintenant un signe plus (sur l'écran de l'application à côté de la cheminée sélectionnée). Pour ajouter la cheminée il faut appuyer sur le signe plus.
- 11 – Lorsque la cheminée a été ajoutée vous pouvez la faire fonctionner via l'application.

Vidéo d'instruction

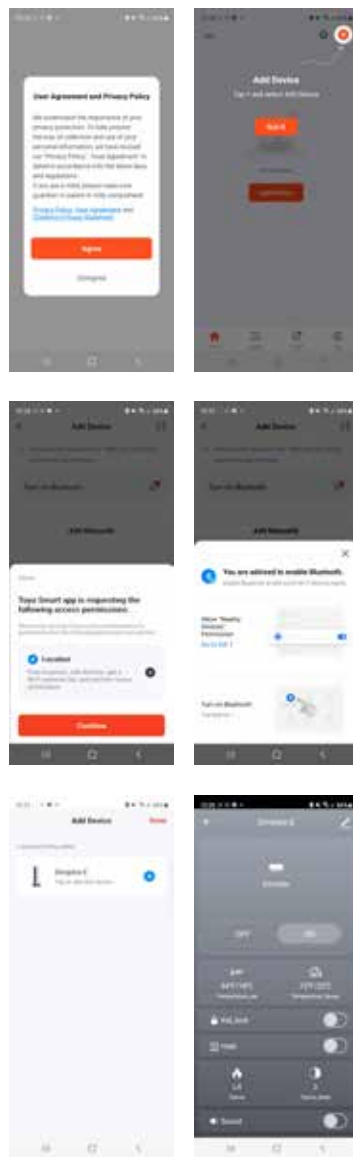

## Entretien / Dépannage

FR



Élimination des piles usagées

Les piles peuvent contenir des substances dangereuses pouvant être nuisibles pour l'environnement et la santé humaine.

- Ce symbole apposé sur la pile et/ou l'emballage indique que les piles usagées ne doivent pas être traitées de la même façon que les déchets ménagers. Elles doivent être mises au rebut dans un point de collecte approprié en vue de leur recyclage.
- La mise au rebut appropriée des piles permet d'éviter des conséquences potentiellement négatives pour l'environnement et la santé humaine. Le recyclage des matériaux aide à conserver les ressources naturelles.

**MISE EN GARDE :** Ne pas utiliser l'appareil de chauffage si le cordon d'alimentation est endommagé. Une telle utilisation peut présenter un danger. S'il est endommagé, le cordon d'alimentation doit être remplacé par le fabricant ou son revendeur agréé.

Pour obtenir de plus amples renseignements sur la collecte et le recyclage des piles usagées, veuillez contacter votre municipalité, le service de collecte des déchets ou le point de vente où vous avez acheté ce produit.

### PROTECTION DE L'ENVIRONNEMENT



À la fin du cycle de vie de l'appareil électrique, celui-ci ne doit pas être mis au rebut avec les ordures ménagères. Veuillez utiliser les services de recyclage locaux. Contactez les autorités locales ou le fournisseur de l'appareil pour obtenir des conseils de recyclage pertinents dans votre pays.

Code d'erreur	Cause	Solution
E1	L'appareil de chauffage surchauffe	Contactez l'assistance technique.
E2	Le thermistor est défectueux	Contactez l'assistance technique.
E3	L'appareil de chauffage ne fonctionne pas	Si les événements sont sales ou obstrués, débrancher l'appareil et éliminer la poussière et les débris qui se trouvent sur les événements. Attendre 5 minutes, puis brancher et activer l'appareil de chauffage. Si l'appareil de chauffage ne fonctionne toujours pas, contacter l'assistance technique.

### Garantie limitée de deux ans

#### *Produits visés par la présente garantie limitée*

La présente garantie limitée s'applique à votre nouveau foyer Dimplex. Cette garantie limitée ne s'applique qu'aux achats effectués en Europe. Cette garantie limitée s'applique uniquement à l'acheteur original du produit et ne peut pas être transférée.

#### *Produits non couverts par cette garantie limitée*

Les ampoules ne sont pas couvertes par cette garantie limitée et sont la responsabilité exclusive du propriétaire/de l'acheteur.

#### *Couverture et durée de cette garantie limitée*

Les produits couverts par cette garantie limitée ont été testés et inspectés avant leur expédition. Sous réserve des dispositions de la présente garantie, Glen Dimplex garantit lesdits produits contre les vices de matériau et de fabrication pendant une période de deux ans après la date de l'achat initial desdits produits. La période de garantie limitée de deux ans s'applique également à toute garantie implicite pouvant exister en vertu des lois applicables. Étant donné que certaines juridictions ne permettent pas que des limites soient appliquées à la durée d'une garantie implicite, il se peut que les limitations ci-dessus ne s'appliquent pas à l'acheteur.

#### *Ce que cette garantie limitée ne couvre pas*

Cette garantie limitée ne s'applique pas aux produits qui ont été réparés (sauf par Glen Dimplex ou ses représentants de service autorisés) ou autrement modifiés. Elle ne couvre pas non plus les défauts résultant d'un mauvais usage, d'un usage abusif, d'un accident, de négligence, d'une mauvaise installation, d'une manipulation ou d'un entretien inadéquat, ou de l'utilisation avec une source de courant inadéquate.

#### *Ce que vous devez faire pour vous prévaloir du service dans le cadre de cette garantie limitée*

Les défauts doivent être portés à l'attention du revendeur auprès duquel vous avez acheté le produit ou utilisez les détails de la section Garantie pour vos services techniques les plus proches. Lorsque vous appelez, ayez à portée de la main une preuve d'achat, ainsi que les numéros de catalogue, de modèle et de série du produit défectueux. Vous devez avoir une preuve d'achat du produit pour vous prévaloir du service dans le cadre de la garantie limitée.

#### *Ce que Glen Dimplex fera en cas de défektivité*

S'il s'avère qu'un produit ou qu'une pièce couverte par cette garantie limitée présente effectivement un vice de matériau ou de fabrication pendant la période de garantie limitée de deux ans, vous aurez alors les droits suivants :

- 1) Glen Dimplex pourra, à sa seule discrétion, réparer ou remplacer le produit défectueux ou la pièce défectueuse sans frais. Si Glen Dimplex est incapable de réparer ou de remplacer ladite pièce ou ledit produit, ou si la réparation ou le remplacement n'est pas commercialement possible, ou ne peut être fait rapidement, Glen Dimplex pourra, au lieu d'effectuer la réparation ou le remplacement, décider de rembourser le prix d'achat de ladite pièce ou dudit produit.
- 2) Le service sous garantie limitée sera dispensé uniquement par des dépositaires ou agents de service Glen Dimplex autorisés à dispenser des services sous garantie limitée.
- 3) L'acheteur est responsable de tous les frais engagés pour le retrait et le transport desdits produits ou pièces (et de la pièce réparée ou de rechange, ou du produit réparé ou de rechange) aller-retour à la place d'affaires du dépositaire ou de l'agent de service autorisé.
- 4) Cette garantie limitée ne donne pas droit à l'acheteur à des services sous garantie sur place ou à domicile. Des services sur place ou à domicile sont offerts à la demande expresse et aux frais de l'acheteur, au tarif en vigueur que facture Glen Dimplex pour de tels services.
- 5) Glen Dimplex n'est pas responsable de tous frais engagés pour l'installation ou le retrait de ces produits ou de toute pièce de ces produits (ou de tout produit ou de toute pièce de rechange) ou de tous frais liés à la main-d'œuvre ou au transport, et la présente garantie limitée ne les couvre pas non plus. Ces frais sont la responsabilité de l'acheteur.

#### *Autres exclusions à la responsabilité de Glen Dimplex et de ses dépositaires et agents de service :*

Glen Dimplex, ses gestionnaires, ses administrateurs ou ses agents ne pourront en aucun cas être tenus responsables envers l'acheteur ou toute autre tierce partie, en vertu d'un contrat, d'un acte délictuel ou sur toute autre base, de coûts, de pertes ou de dommages indirects, spéciaux, punitifs, exemplaires ou accessoires découlant directement ou indirectement de la vente, de l'entretien, de l'utilisation ou de l'incapacité d'utilisation du produit, même si Glen Dimplex, ses gestionnaires, ses administrateurs ou ses agents ont été informés de la possibilité de tels coûts, pertes ou dommages, ou si lesdits coûts, pertes ou dommages sont prévisibles. Glen Dimplex, ses gestionnaires, ses administrateurs ou ses agents ne pourront en aucun cas être tenus responsables de coûts, de pertes ou de dommages directs qui dépassent le prix d'achat du produit. Certaines juridictions ne permettent pas que des exclusions ou limitations aux dommages indirects ou accessoires soient appliquées. Il se pourrait donc que les exclusions et limitations ci-dessus ne s'appliquent pas à l'acheteur.

## Assistance technique

Contactez votre revendeur pour une assistance technique et de dépannage. Assurez-vous d'avoir en main la facture, le nom du commerce où l'achat a été effectué, ainsi que le numéro de modèle et de série du produit.

# Dimplex

Instrukcja obsługi  
Model Europe: SWM3520-EU / SWM4220-EU / SWM4820-EU

EN / NL / DE / FR / **PL** / IT / ES / TR

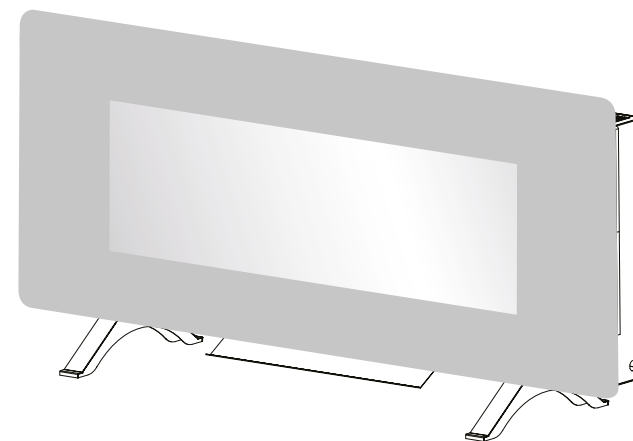

## Winslow 36" | 42" | 48"

Informacje dotyczące bezpieczeństwa konsumenta: przed przystąpieniem do montażu i użytkowania urządzenia należy zapoznać się z niniejszą instrukcją. Nieprzestrzeganie tej instrukcji może spowodować porażenie prądem elektrycznym, zagrożenie pożarem i/lub obrażenia ciała, co spowoduje utratę gwarancji.

Pełną gamę produktów firmy Dimplex można obejrzeć na naszej stronie internetowej. Instrukcję można również pobrać ze strony internetowej naszej firmy.



Produkt jest zgodny z wymaganymi normami bezpieczeństwa produktu, kompatybilności elektromagnetycznej i ochrony środowiska. Ten produkt jest w pełni zgodny z dyrektywami LVD, EMC, RoHS i Eco Design.

## Spis treści

Montaż  
Witamy  
WAŻNE INSTRUKCJE  
Obsługa  
Konserwacja  
Rozwiązywanie problemów  
Gwarancja  
Wsparcie techniczne

### Konwencje stosowane w niniejszej instrukcji:

**! UWAGA:** Procedury i techniki uznane przez nas za wystarczająco ważne.

**⚠ PRZESTROGA:** Procedury i techniki, których nieprzestrzeganie spowoduje uszkodzenie urządzenia.

**⚠ OSTRZEŻENIE:** Procedury i techniki, których nieprzestrzeganie narazi użytkownika na zagrożenie ogniem, poważne obrażenia lub śmierć.

## Witamy

PL

Dziękujemy i gratulujemy zakupu kominka elektrycznego firmy Dimplex, światowego lidera w dziedzinie kominków elektrycznych.

Należy zapisać posiadany model i jego numery seryjne poniżej do wglądu w przyszłości: model i numery seryjne znajdują się na etykiecie modelu i numeru seryjnego kominka.

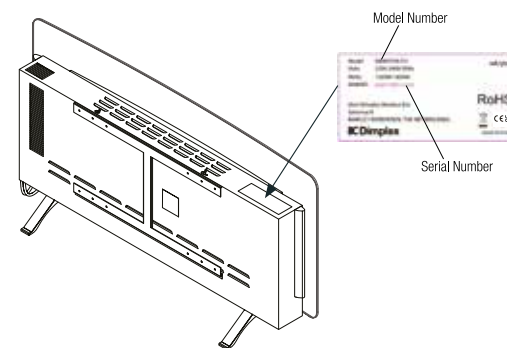

**⚠ PRZESTROGA:** Przed rozpoczęciem montażu należy dokładnie przeczytać wszystkie instrukcje i ostrzeżenia. Nieprzestrzeganie tych instrukcji może doprowadzić do porażenia prądem elektrycznym lub zagrożenia pożarowego i spowoduje utratę gwarancji.

Pytania dotyczące działania lub montażu?  
Produkt objęty gwarancją producenta?

**Skontaktuj się ze sprzedawcą, aby uzyskać pomoc w rozwiązywaniu problemów i pomocy technicznej**

## WAŻNE INSTRUKCJE

Przed przystąpieniem do montażu lub użytkowania kominka elektrycznego należy się zapoznać z niniejszą instrukcją. Należy zawsze stosować się do ostrzeżeń i poleceń dotyczących bezpieczeństwa zawartych w tej instrukcji. Podczas korzystania z urządzeń elektrycznych należy zawsze stosować się do podstawowych środków ostrożności w celu ograniczenia zagrożenia pożarem i porażeniem prądem elektrycznym, w tym m.in.:

- Dzieci w wieku poniżej 3 lat nie powinny się zbliżać do urządzenia, chyba że znajdują się pod stałym nadzorem.
- Dzieci w wieku od 3 do 8 lat mogą włączać/wyłączać urządzenie ustawione lub zainstalowane w normalnym położeniu roboczym wyłącznie wtedy, gdy znajdują się one pod nadzorem lub zostały poinstruowane w zakresie użytkowania urządzenia w bezpieczny sposób i rozumieją związane z tym zagrożenia. Dzieci w wieku od 3 do 8 lat nie mogą podłączać, regulować i czyścić urządzenia ani wykonywać czynności konserwacyjnych przeprowadzanych przez użytkownika.
- W przypadku uszkodzenia przewodu zasilającego musi on zostać wymieniony przez producenta, jego serwis lub osoby o podobnych kwalifikacjach w celu uniknięcia zagrożenia.

**⚠ OSTRZEŻENIE:** Aby uniknąć przegrzania, nie należy zakrywać nagrzewnicy.

- Nie używać nagrzewnicy w bezpośrednim otoczeniu wanny, prysznica lub basenu.
- Nagrzewnica nie może znajdować się bezpośrednio pod gniazdkiem.
- Nie używać nagrzewnicy z programatorem, zegarem, oddzielnym układem zdalnego sterowania ani innymi urządzeniami, które włączają nagrzewnicę automatycznie, ponieważ istnieje ryzyko pożaru w przypadku zakrycia lub nieprawidłowego ustawienia nagrzewnicy.
- Montaż w pobliżu zasłon i innych materiałów palnych stwarza zagrożenie.

**⚠ PRZESTROGA:** Niektóre elementy tego urządzenia mogą nagrzewać się do bardzo wysokich temperatur i powodować oparzenia. Należy zachować szczególną ostrożność w razie obecności dzieci i osób niepełnosprawnych.

- Nie używać nagrzewnicy, jeśli została upuszczona.
- Nie używać, jeśli istnieją widoczne oznaki uszkodzenia nagrzewnicy.
- Używać nagrzewnicy na poziomej i stabilnej powierzchni lub zamocować ją do ściany, według potrzeb.

ZACHOWAĆ TE INSTRUKCJE

## WAŻNE INSTRUKCJE

**⚠ PRZESTROGA:** Aby uniknąć zagrożenia spowodowanego przypadkowym zresetowaniem odłącznika termicznego, urządzenie nie może być zasilane przez zewnętrzne urządzenie przełączające, takie jak zegar, ani podłączone do obwodu, który jest regularnie włączany i wyłączany przez programy użytkowe.

- Urządzenie może być używane przez dzieci w wieku powyżej 8 lat, osoby o ograniczonych możliwościach fizycznych, sensorycznych lub umysłowych bądź osoby, którym brakuje doświadczenia i wiedzy, pod warunkiem, że znajdują się one pod nadzorem lub zostały poinstruowane w zakresie bezpiecznego użytkowania urządzenia i rozumieją zagrożenia z nim związane. Dzieci nie mogą bawić się urządzeniem. Czyszczenie i konserwacja przeprowadzane przez użytkownika nie mogą być wykonywane przez dzieci bez nadzoru. Należy umieścić rozłącznik wbudowany w stałe okablowanie.

**⚠ OSTRZEŻENIE:** Urządzenie ma symbol ostrzegawczy wskazujący, że nie może być zakryte lub ma etykietę Nie zakrywać. Nie zakrywać ani w żaden sposób nie zasłaniać kratki wylotu ciepła umieszczonej na górze urządzenia. Jeśli urządzenie zostanie przypadkowo zasłonięte, dojdzie do przegrzania. Nie umieszczaj materiałów ani odzieży w odległości 1 m od urządzenia, na przykład zasłon lub mebli, ponieważ może to spowodować przegrzanie i ryzyko pożaru. W przypadku usterki odłączyć nagrzewnicę. Jeżeli urządzenie nie jest potrzebne przez dłuższy czas, należy je odłączyć od zasilania. Przewód zasilający musi być umieszczony po prawej stronie nagrzewnicy z dala od wylotu ciepła pod urządzeniem. Mimo że urządzenie jest zgodne z normami bezpieczeństwa, nie zalecamy używania go na wykładzinach dywanowych lub dywanikach z długim włosiem.



**⚠ OSTRZEŻENIE:** nie używać kominka w małych pomieszczeniach, w czasie gdy przebywają w nich osoby niezdolne do samodzielnego opuszczenia pomieszczenia bez stałego nadzoru.

**⚠ OSTRZEŻENIE:**ryzyko przypadkowego zakrzuszenia się luźnymi drobinami paliwa. Przez cały czas chronić przed zasięgiem dzieci.

**⚠ OSTRZEŻENIE:**urządzenie wymaga uziemienia. Podczas podłączania urządzenia do gniazdka sieciowego nie zaleca się używania przedłużaczy ani rozgałęziaczy. Podłączenie za pomocą tych urządzeń może prowadzić do przeciążenia, przegrzania lub nawet pożaru przedłużacza lub adaptera ze względu na nieodpowiednią jakość połączenia. Z kominka należy korzystać, podłączając go do źródła zasilania na prąd zmienny (~), natomiast napięcie oznaczone na kominku musi odpowiadać napięciu zasilania.



## Specyfikacje

**OSTRZEŻENIE:** kominek nadaje się wyłącznie do użytku domowego i nie należy z niego korzystać w innych celach. Z produktu należy korzystać w kraju, w którym został zakupiony od autoryzowanego sprzedawcy detalicznego.

- Jeżeli urządzenie jest uszkodzone, należy się skontaktować z dostawcą przed montażem i uruchomieniem urządzenia.
- Nie używać urządzenia na zewnątrz.

### PRZESTROGA

RYZIKO PORAŻENIA PRĄDEM ELEKTRYCZNYM  
NIE OTWIERAĆ. BRAK CZĘŚCI SERWISOWANYCH PRZEZ  
UŻYTKOWNIKA

#### Elektryka

Napięcie: 220 do 240 V 50 Hz  
Moc: 1300 do 1600 W  
Natężenie: 6–6,7 A  
Okablowanie: wtyk  
Typ żarówki: LED

#### Wymiary

*Winslow 36"*  
Szerokość: 91,5 cm  
Wysokość: 44,1 cm  
Wysokość z nóżkami: 51,0 cm  
Głębokość: 12,8 cm  
Głębokość z nóżkami: 27,6 cm  
Masa: 11,75 kg

*Winslow 42"*  
Szerokość: 106,7 cm  
Wysokość: 46,0 cm  
Wysokość z nóżkami: 52,9 cm  
Głębokość: 12,8 cm  
Głębokość z nóżkami: 27,6 cm  
Ciężar: 15,3 kg

*Winslow 48"*  
Szerokość: 121,9 cm  
Wysokość: 46,0 cm  
Wysokość z nóżkami: 52,9 cm  
Głębokość: 12,8 cm  
Głębokość z nóżkami: 27,6 cm  
Masa: 16,5 kg

## Montaż

PL

### INSTRUKCJA UZIEMIENIA

- Ten produkt jest wyposażony w przewód z przewodnikiem uziemiającym urządzenia i wtyczką uziomową. Wtyczkę należy podłączyć do odpowiedniego gniazdka, które jest prawidłowo zainstalowane i uziemione zgodnie ze wszystkimi lokalnymi przepisami i rozporządzeniami.
- Nagrzewnica przeznaczona jest do pracy z napięciem 220–240 V.
- Wymagany jest obwód 13 A, 220–240 V. Jako dedykowany obwód preferowany jest czerwony, ale nie jest to niezbędne we wszystkich przypadkach.

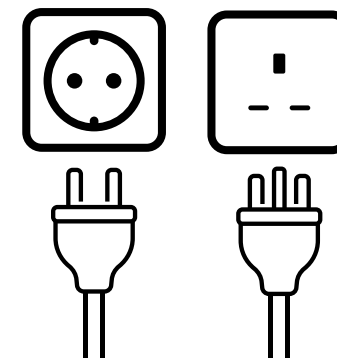

**OSTRZEŻENIE:** Przewody gniazdek elektrycznych muszą być zgodne z lokalnymi przepisami budowlanymi i innymi obowiązującymi przepisami, aby ograniczyć ryzyko pożaru, porażenia prądem elektrycznym lub obrażeń ciała.

**OSTRZEŻENIE:** nie wymieniać samodzielnie wtyczek ani obwodów. Aby zredukować ryzyko pożaru, porażenia prądem lub urazu, należy korzystać z usług uprawnionego elektryka.

**OSTRZEŻENIE:** należy się upewnić, że obwód, do którego podłączany jest kominek, jest odłączony od zasilania na panelu serwisowym aż do ukończenia montażu.

Działaniem kominka ściennego można sterować przy użyciu wielofunkcyjnego pilota na podczerwień lub za pomocą przycisków dotykowych znajdujących się z przodu kominka.

Po prawidłowym podłączeniu kominka do uziemionego gniazdka elektrycznego należy się upewnić, że ręczny włącznik/wyłącznik znajdujący się po prawej stronie urządzenia jest ustawiony w pozycji „ON” (włączony).

Po włączeniu kominka wyświetlacz cyfrowy i ikony sterowania na przedniej szybie zapalą się. Brak naciśnięcia przycisku lub ikony przez 10 sekund spowoduje dezaktywację elementów sterujących kominka: najpierw zgaśnie wyświetlacz cyfrowy, a następnie znikną ikony. Aby ponownie włączyć elementy sterujące, należy dotknąć dowolną ikonę na przedniej szybie.

1. Zasilanie WŁ./WYŁ.
2. Regulowanie płomienia
3. Nagrzewanie WŁ./WYŁ.
4. Obsługa zegara
5. Żarnik
6. Wybór poziomu
7. Wyświetlacz cyfrowy

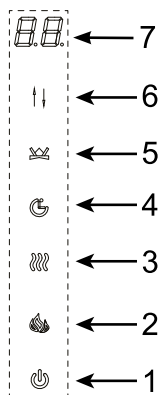

**! UWAGA:** Po pierwszym użyciu nagrzewnica może wydzielać lekki, nieszkodliwy zapach. Ten zapach jest normalnym stanem spowodowanym przez wstępne nagrzanie wewnętrznych części nagrzewnicy i nie wystąpi ponownie.

### ROZŁĄCZNIK

**! UWAGA:** Wewnątrz nagrzewnicy znajduje się rozłącznik termiczny (odcięcie). W przypadku przegrzania nagrzewnicy odcięcie spowoduje wyłączenie zasilania.

Możliwe jest zresetowanie przez odłączenie urządzenia i odczekanie 5 minut przed ponownym podłączeniem.

**⚠ PRZESTROGA:** Jeśli musisz ciągle resetować grzejnik, odłącz urządzenie i skontaktuj się z lokalnym sprzedawcą.

### ZASILANIE WŁ./WYŁ.

Przycisk WŁ./WYŁ. włącza i wyłącza kominek. Gdy kominek jest wyłączony, naciśnięcie przycisku WŁ./WYŁ. na pilocie lub naciśnięcie ikony na przedniej szybie spowoduje włączenie kominka. Ponowne naciśnięcie przycisku WŁ./WYŁ. zasilania w ciągu 10 sekund spowoduje wyłączenie kominka. Jego dwukrotne naciśnięcie przy nieaktywności elementów sterujących spowoduje wyłączenie kominka. Pierwsze naciśnięcie przycisku WŁ./WYŁ. powoduje zaświecenie się ikon ekranu dotykowego i aktywuje elementy sterujące.

Kominek ma wbudowaną funkcję pamięci. Po ponownym włączeniu kominka na wyświetlaczu pojawi się ostatnio wybrana funkcja i uruchomi się on z ostatnio używanymi ustawieniami (z wyjątkiem zegara). Jeśli kominek zostanie odłączony od źródła zasilania głównego, to uruchomi się ponownie z ustawieniami domyślnymi.

### REGULOWANIE PŁOMIENIA

Ten przycisk służy do włączania płomienia, zmiany jego koloru oraz do wyłączania płomienia. Należy wielokrotnie naciskać przycisk płomienia, aby przełączać pomiędzy działaniem następujących opcji: Przy wyświetlonej opcji L4, L3 lub L2 należy nacisnąć przycisk zmiany poziomu, aby ustawić jedną z dostępnych opcji: 3 – wysoki, 2 – średni i 1 – niski.

Naciśnięcie przycisku	Kolor płomienia	Wyświetlana wartość
1 raz	Czerwony i żółty	L4
2 razy	Niebieski	L3
3 razy	Czerwony, żółty i niebieski	L2
4 razy	Przełączanie kolorów	L1
5 razy	WYŁ.	BRAK

Po wybraniu dynamicznego przełączania kolorów i wyświetleniu L1 należy nacisnąć przycisk wyboru poziomu, aby zmienić prędkość przełączania kolorów. Do wyboru są dostępne trzy opcje prędkości: 1 – niska, 2 – średnia, 3 – szybka.

Przytrzymać ikonę płomienia przez 5 sekund, aby włączyć lub wyłączyć dźwięk palącego się płomienia.

### NAGRZEWANIE WŁ./WYŁ.

Należy nacisnąć przycisk sterowania nagrzewaniem, aby włączyć i wyłączyć nagrzewnicę.

Po wyświetleniu włączonego nagrzewania i temperatury zadanej należy nacisnąć przycisk wyboru poziomu kilka razy, aby przejść przez 11 ustawień temperatury: 27°C, WŁ., 18°C, 19°C, 20°C, 21°C, 22°C, 23°C, 24°C, 25°C, 26°C (82°F, WŁ., 64°F, 66°F, 68°F, 70°F, 72°F, 74°F, 76°F, 78°F, 80°F).

„WŁ.” oznacza, że nagrzewnica pracuje w sposób ciągły.

Zmiana jednostki temperatury (°C ↔ °F):

Po wyświetleniu włączonego nagrzewania i temperatury zadanej należy nacisnąć i przytrzymać przycisk WŁ./WYŁ. zasilania na ekranie dotykowym przez 5 sekund. Ekran zamiga 3-krotnie i urządzenie zmieni jednostkę z °F na °C lub z °C na °F.

#### Funkcja włączania i wyłączenia nagrzewnicy:

Na elementach obsługi ekranu dotykowego należy dotknąć i przytrzymać ikonę sterowania nagrzewaniem przez 10 sekund. Żarnik zamiga 6 razy, co oznacza, że funkcja nagrzewnicy jest wyłączona. Po naciśnięciu przycisku sterowania nagrzewnicą po wyłączeniu nagrzewania, żarnik zamiga, ale nagrzewnica nie będzie działać.

Aby włączyć nagrzewnicę ponownie, należy nacisnąć i przytrzymać ikonę sterowania nagrzewaniem przez 10 sekund. Po drugim mignięciu żarnika funkcja ogrzewania zostaje przywrócona.

**! UWAGA:** można to wykonać tylko za pomocą elementów na ekranie dotykowym.

**! UWAGA:** Gdy panel sterowania jest nieaktywny, naciśnij go raz, aby zaświecić, teraz jest gotowy do wykonywania poleceń.

#### OBSŁUGA ZEGARA

Przycisk sterowania zegarem służy do aktywacji lub dezaktywacji zegara uśpienia.

Naciśnięcie przycisku sterowania zegarem włącza zegar, a na wyświetlaczu pojawia się „8 h”. Kolejne naciśnięcie przycisku sterowania zegarem w ciągu 10 s spowoduje wyłączenie zegara. Aby ustawić zegar, należy użyć elementu do wyboru poziomu, aby ustawić żądany czas, wybierając spośród następujących wartości: 1, 2, 3, 4, 5, 6, 7 i 8 godzin.

Po upływie wybranego czasu kominek zostanie wyłączony. Wyłączenie kominka przyciskiem zasilania spowoduje wyzerowanie wszystkich ustawień zegara.

#### ŻARNIK

Przycisk żarnika służy do zmiany koloru żarnika.

Nacisnąć kilkakrotnie przycisk żarnika, aby przełączać opcje koloru. Oznaczenia od „d8” do „d2” odnoszą się do różnych kolorów stałych. d1 oznacza opcję zmiany kolorów i tłący się (zmienna jasność) żar opcji „d9”.

Za pomocą przycisku wyboru poziomu podczas wyświetlania od d2 do d9 w celu zmiany jasności żarnika: 1 – niska, 2 – średnia, 3 – wysoka.

Za pomocą przycisku wyboru poziomu podczas wyświetlania d1 w celu zmiany prędkości przełączania kolorów: 1 – niska, 2 – średnia, 3 – wysoka.

Dotknąć i przytrzymać przycisk żarnika przez 5 s, a następnie przejść do trybu podświetlenia. Nacisnąć go kilka razy, aby przejść przez następujące opcje:

Naciśnięcie przycisku	Kolor podświetlenia	Wyświetlana wartość
1 raz	Żółty	F4
2 razy	Niebieski	F3
3 razy	Żółty i niebieski	F2
4 razy	Przełączanie kolorów	F1
5 razy	WYŁ.	BRĄK

Za pomocą przycisku wyboru poziomu podczas wyświetlania od F4, F3 lub F2 w celu zmiany jasności podświetlenia: 1 – niska, 2 – średnia, 3 – wysoka.

Użyj przycisku wyboru poziomu, gdy wyświetlany jest klawisz F1, aby zmienić prędkość rotacji kolorów: 1-niska, 2-średnia, 3-wysoka.



#### PRZYCISK WYBORU POZIOMU

Przycisk wyboru poziomu służy do regulacji ustawienia ciepła, zegara, płomienia, żarnika i jasności podświetlenia, koloru oraz prędkości zmiany. Zob. odpowiedni punkt, aby uzyskać szczegółowe informacje.

## Pilot zdalnie sterowania

Usuń pokrywę zasobnika baterii przesuując ją w dół obudowy pilota. Włóż dwie baterie AA zwracając uwagę na polaryzację biegunów, a następnie załóż z powrotem pokrywę.

**! UWAGA:** Upewnij się, że kominek jest podłączony do gniazda elektrycznego, a przełącznik ON/OFF na jego obudowie jest ustawiony w pozycji ON.

Poniżej opisano krok po kroku w jaki sposób ustawić 7-dniowy programator czasowy.

**! UWAGA:** najpierw należy ustawić czas za pomocą pilota (krok 1-3), aby następnie ustawić 7-dniowy programator czasowy.

**Przykład:** Zakładamy, że jest wtorek, godzina 16:50. Chcemy żeby kominek włączył się automatycznie we wtorek o godzinie 17:00, temperatura w pomieszczeniu ma osiągnąć 25 °C, a kominek wyłączyć się o godzinie 18:00.

**! UWAGA:** Upewnij się, że włączony jest efekt płomienia oraz podświetlenie paleniska. Pilot należy skierować w stronę kominka. Kominek potwierdzi przyjęcie sygnału z pilota pojedynczym mrugnięciem paleniska.

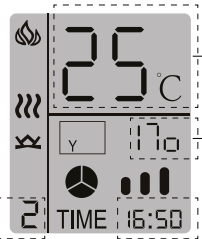

**Ustawienie temperatury pomieszczenia**  
 "25" oznacza zadaną temperaturę 25 °C.  
 "00" oznacza uruchomienie funkcji ogrzewania.

**Ustawienie czasu włączenia/wyłączenia**  
 "170" oznacza włączenie o godzinie 17:00.  
 "180" oznacza wyłączenie o godzinie 18:00.



**Dzień tygodnia**  
 Należy wybrać 1-7. "2" oznacza wtorek.

**Aktualny czas**  
 "16:50"

## Należy wykonać następujące kroki aby zaprogramować kominek.

Krok 1: Naciśnij przycisk  aby aktywować pilota.

Krok 2: Przytrzymaj przycisk  przez 5 sekund, aby rozpocząć programowanie przykładu.

Krok 3: Gdy  TIME 00:00 zacznie pulsować, naciśnij przycisk  lub , aby ustawić dzień tygodnia na wtorek;

naciśnij  lub  aby ustawić godzinę na 16;

naciśnij  lub  aby ustawić minuty na 50.

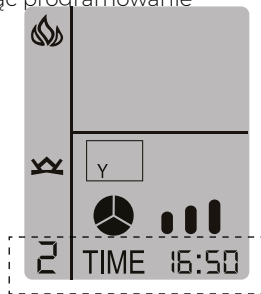

## 7-dniowy programator czasowy

Krok 4: Przytrzymaj  przez 5 sekund, aby wejść w ustawienia programatora czasowego.

Krok 5: Kiedy  27 00 pulsuje, naciśnij  by zaprogramować automatyczne włączenie na wtorek.

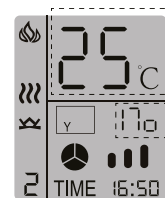

Krok 6: Naciśnij  żeby ustawić czas włączenia na godzinę 17:00.

Naciśnij  żeby ustawić temperaturę pomieszczenia na 25 oC.



Krok 7: Naciśnij  żeby zaprogramować wyłączenie na godzinę 18:00 we wtorek.

Krok 8: Aby wyłączyć kominek naciśnij .

Krok 9: Za kilka minut kominek włączy się automatycznie.

Krok 10: Kominek uruchomił się. Automatyczne wyłączenie nastąpi za 1 godzinę.

## Programator 7-dniowy czasowy został ustawiony prawidłowo.

**! UWAGA:** Wszystkie ustawienia programatora zostaną zresetowane po odłączeniu urządzenia od zasilania.



Ten przycisk zasilania włącza lub wyłącza kominek. Ma on funkcję pamięci, jednokrotne naciśnięcie przycisku powoduje włączenie zasilania. Ponowne naciśnięcie przycisku zasilania powoduje wyłączenie zasilania.



Przycisk nagrzewnicy włącza lub wyłącza nagrzewanie. Jednokrotne naciśnięcie przycisku nagrzewnicy włącza nagrzewanie, i migają, naciśnięcie przycisku lub powoduje ustawienie żądanej temperatury. Od 18 do 27 i Wł. są opcjonalne, przy czym Wł. oznacza ciągłe działanie ogrzewania. Przytrzymać przycisk ogrzewania przez 5 sekund, co spowoduje zmianę jednostki z °F na °C lub z °C na °F.



Po jednokrotnym naciśnięciu przycisku płomienia i migają, naciśnięcie przycisku lub umożliwia ustawianie żadanego koloru płomienia i podświetlenie, wyświetlacz na pilocie odpowiednio się zmieni. oznacza, że płomień i podświetlenie są wyłączone. Ponowne naciśnięcie przycisku płomienia, i migają, nacisnąć przycisk lub , aby ustawić żądany stan płomienia. (High , Medium , Low ).



Przytrzymać ikonę płomienia przez 5 sekund, aby włączyć lub wyłączyć dźwięk palącego się płomienia.

Po jednokrotnym naciśnięciu przycisku żarnika i migają, naciśnięcie przycisku lub umożliwia ustawianie żadanego koloru żarnika, wyświetlacz na pilocie zmieni się odpowiednio. Po kolejnym naciśnięciu przycisku płomienia i migają, a na kominku pojawi się od d9 do d1. Nacisnąć przycisk lub , aby ustawić żądany stan żarnika (High , Medium , Low ).



Po naciśnięciu przycisku zegara i migają, naciśnięcie przycisku lub umożliwia ustawienie żadanego czasu. Dostępne opcje to od 1 do 8 godz. i wył.

Przycisk z liczbą siedem włącza lub wyłącza 7-dniową funkcję zegara.

## Instrukcja parowania aplikacji Tuya Smart z kominkiem.

2 sposoby pobierania Tuya Smart na urządzenia mobilne:

1. Wyszukaj Tuya Smart life w APP Store, pobierz aplikację i zainstaluj na swoim urządzeniu mobilnym.
2. Zeskanuj kod QR za pomocą telefonu komórkowego lub tabletu.



## Urządzenia z systemem IOS

Film instruktażowy



1. Włącz funkcję Bluetooth na swoim urządzeniu mobilnym.
2. Pobierz aplikację Tuya Smart, a następnie załóż konto i zaloguj się. Utworzenie konta nie jest warunkiem koniecznym. Zaleca się jednak rejestrację w serwisie ze względu na możliwość łatwego zapisywania ustawień osobistych.

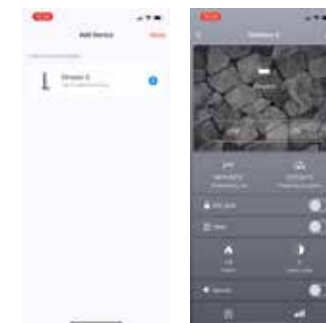
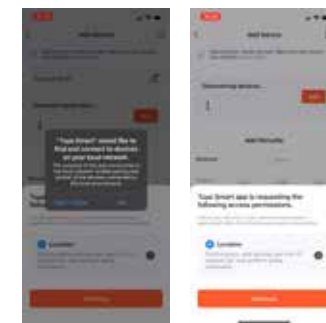
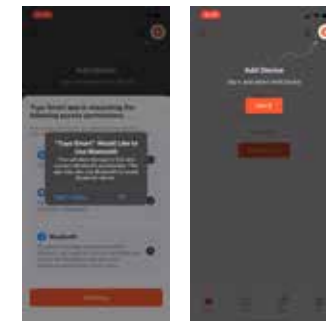

3. Zezwól aplikacji Tuya Smart na dostęp do funkcji Bluetooth.
4. Na urządzeniu mobilnym pojawi się powiadomienie z prośbą o udzielenie zgody na korzystanie z funkcji Bluetooth. Potwierdź wybierając „OK”.
5. Wybierz opcję „Dodaj urządzenie”.
6. Na Twoim urządzeniu mobilnym pojawi się powiadomienie z prośbą o udzielenie zgody na korzystanie z sieci lokalnej. Potwierdź wybierając „OK”.
7. Aplikacja rozpocznie wyszukiwanie urządzeń znajdujących się w pobliżu. Włącz kominek i przez 5 sekund przyciśnij ikonę na panelu sterowania. Ikona zacznie migać.
8. Wybierz model swojego kominka jak tylko pojawi się na liście urządzeń wyszukanych przez aplikację.
9. Na wyświetlaczu, obok wybranego kominka pojawi się znak plusa. Naciśnij „+”, aby dodać kominek.
10. Po dodaniu swojego kominka możesz rozpocząć sterowanie urządzeniem za pomocą aplikacji.



## Urządzenia z systemem Android

1. Włącz funkcję Bluetooth na swoim urządzeniu mobilnym.
2. Zaakceptuj warunki Polityki Prywatności.
3. Pobierz aplikację Tuya Smart, a następnie załóż konto i zaloguj się. Utworzenie konta nie jest warunkiem koniecznym. Zaleca się jednak rejestrację w serwisie ze względu na możliwość łatwego zapisywania ustawień osobistych.
4. Wybierz opcję "Dodaj urządzenie".
5. Kiedy aplikacja poprosi o dostęp do informacji o Twojej lokalizacji, wybierz „Kontynuuj”.
6. Na urządzeniu mobilnym pojawi się powiadomienie z prośbą o udzielenie zgody na dostęp do lokalizacji. Zezwól tylko podczas korzystania z aplikacji.
7. Na urządzeniu mobilnym pojawi się okienko z prośbą o udzielenie zgody na korzystanie z funkcji Bluetooth. Przejdź do Ustawień i dostosuj uprawnienia aplikacji do łączenia się z urządzeniami znajdującymi się w pobliżu wybierając opcję „Zezwól”. Wróć do aplikacji Tuya Smart.
8. Aplikacja rozpocznie wyszukiwanie urządzeń znajdujących się w pobliżu. Włącz kominek i przez 5 sekund przyciśnij ikonę  na panelu sterowania. Ikona  zacznie migać.
9. Wybierz model swojego kominka jak tylko pojawi się na liście urządzeń wyszukanych przez aplikację.
10. Na wyświetlaczu, obok wybranego kominka pojawi się znak plusa. Naciśnij „+”, aby dodać kominek.
11. Po dodaniu swojego kominka możesz rozpocząć sterowanie urządzeniem za pomocą aplikacji.

Film instruktażowy

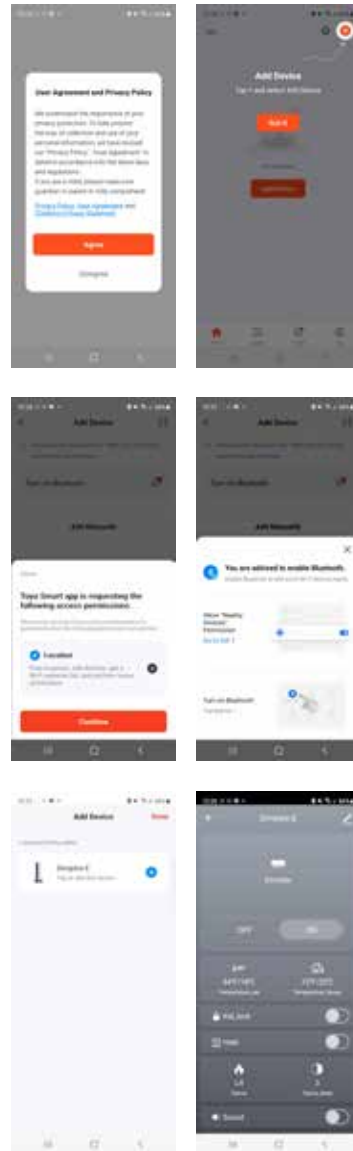

Utylizacja zużytych baterii

Baterie mogą zawierać substancje niebezpieczne, zagrażające środowisku i zdrowiu ludzi.

- Ten symbol umieszczony na baterii i/lub opakowaniu wskazuje, że zużyte baterie nie mogą być traktowane jak odpady komunalne. Zamiast tego należy je pozostawić w odpowiednim punkcie zbiórki do recyklingu.
- Zapewnienie prawidłowej utylizacji baterii pomaga zapobiec potencjalnym negatywnym skutkom dla środowiska i zdrowia ludzi. Recykling materiałów pomaga w ochronie zasobów naturalnych.

**PRZESTROGA:** Nie używać w przypadku uszkodzenia przewodu elektrycznego nagrzewnicy. Takie użycie może spowodować zagrożenie. W przypadku uszkodzenia przewód elektryczny musi zostać wymieniony przez producenta lub jego autoryzowanego dystrybutora.

Więcej informacji na temat zbierania i recyklingu zużytych baterii można uzyskać po skontaktowaniu się z lokalnym urzędem gminy, firmą zajmującą się utylizacją odpadów lub punktem sprzedaży, w którym produkt został zakupiony.

## OCHRONA ŚRODOWISKA



Po zakończeniu okresu użytkowania produktu elektrycznego nie należy go wyrzucać wraz z odpadami komunalnymi. Należy poddać recyklingowi tam, gdzie są odpowiednie obiekty. W celu uzyskania porady na temat recyklingu w danym kraju należy się skontaktować z lokalnym urzędem lub dystrybutorem.

Kod usterki	Przyczyna usterki	Rozwiązanie
E1	Nagrzewnica się przegrzewa	Wezwać pomoc techniczną.
E2	Termistor jest uszkodzony.	Wezwać pomoc techniczną.
E3	Nagrzewnica nie działa.	Czy otwory wentylacyjne są brudne lub zapchane? Odłączyć zasilanie, oczyścić z kurzu i zanieczyszczeń obszar odpowietrzenia. Odczekać 5 minut, podłączyć i włączyć nagrzewnicę. Jeśli nagrzewnica nadal nie działa, skontaktować się z działem wsparcia technicznego.

### Ograniczona gwarancja na dwa lata

#### *Produkty, których dotyczy ograniczona gwarancja*

Niniejsza ograniczona gwarancja dotyczy nowo zakupionych kominków Dimplex. Ta ograniczona gwarancja dotyczy wyłącznie zakupów dokonywanych w Europie. Niniejsza ograniczona gwarancja dotyczy oryginalnego nabywcy produktu i nie może być przenoszona.

#### *Produkty wyłączone z tej ograniczonej gwarancji*

Zarówki nie są objęte niniejszą ograniczoną gwarancją i odpowiedzialność za nie ponosi wyłącznie właściciel/nabywca.

#### *Co obejmuje ta ograniczona gwarancja i przez jaki okres*

Produkty objęte niniejszą ograniczoną gwarancją zostały przebadane i skontrolowane przed wysyłką i, z zastrzeżeniem postanowień niniejszej gwarancji, Glen Dimplex gwarantuje, że produkty będą wolne od wad materiałowych i wykonania przez okres 2 lat od daty pierwszego zakupu tego produktu. Ograniczony 2-letni okres gwarancji dotyczy również wszelkich dorozumianych gwarancji, które mogą istnieć na mocy obowiązującego prawa. Niektóre jurysdykcje nie dopuszczają ograniczeń w zakresie czasu trwania domniemanej gwarancji, w związku z czym powyższe ograniczenie nie może mieć zastosowania dla nabywcy.

#### *Czego nie obejmuje ta ograniczona gwarancja*

Niniejsza ograniczona gwarancja nie dotyczy produktów, które zostały naprawione (z wyjątkiem napraw przez firmę Glen Dimplex lub jej autoryzowany serwis) bądź zmodyfikowane w inny sposób. Ta ograniczona gwarancja nie obejmuje również wad wynikających z niewłaściwego użytkowania, nadużyć, wypadku, zaniedbań, niewłaściwej instalacji, niewłaściwej konserwacji lub obsługi bądź użytkowania z nieprawidłowym źródłem zasilania.

#### *Co należy zrobić, aby uzyskać serwis w ramach tej ograniczonej gwarancji*

O wadach należy poinformować sprzedawcę, od którego zakupiłeś produkt, lub skorzystać z danych zawartych w sekcji Gwarancje najbliższego serwisu technicznego. Dzwoniąc, należy przygotować dowód zakupu, katalog/model i numery seryjne. Usługa ograniczonej gwarancji wymaga dowodu zakupu produktu.

#### *Co firma Glen Dimplex zrobi w przypadku wady*

Jeżeli produkt lub część objęte niniejszą ograniczoną gwarancją okażą się wadliwe pod względem materiałowym lub wykonania w okresie 2 lat obowiązywania ograniczonej gwarancji, użytkownikowi przysługują następujące prawa:

- 1) Glen Dimplex według własnego uznania naprawi lub wymieni taki uszkodzony produkt lub część bezpłatnie. Jeśli Glen Dimplex nie będzie w stanie naprawić lub wymienić takiego produktu lub części bądź naprawa lub wymiana nie będzie opłacalna pod względem komercyjnym lub bądź nie da się jej wykonać terminowo, Glen Dimplex może zamiast naprawy lub wymiany zdecydować się na zwrot kosztów zakupu takiego produktu lub części.
- 2) Serwis w ramach ograniczonej gwarancji będzie wykonywany wyłącznie przez dystrybutorów lub zakłady serwisowe firmy Glen Dimplex upoważnione do świadczenia usług w ramach ograniczonej gwarancji.
- 3) Nabywca jest odpowiedzialny za usunięcie i transport takiego produktu lub części (oraz wszelkich naprawionych lub zamiennych produktów bądź części) do i z miejsca prowadzenia działalności przez autoryzowanego dystrybutora lub zakład serwisowy.
- 4) Niniejsza ograniczona gwarancja nie uprawnia nabywcy do świadczenia usług na miejscu lub w domu. Usługi na miejscu lub w domu mogą być świadczone na żądanie i koszt nabywcy z uwzględnieniem aktualnie obowiązujących stawek firmy Glen Dimplex za takie usługi.
- 5) Glen Dimplex nie ponosi odpowiedzialności za żadne wydatki poniesione na instalację lub demontaż produktu bądź części (lub jakiegokolwiek produktu bądź części zamiennej) ani koszty robocizny lub transportu, nie obejmują tego także usługi w ramach ograniczonej gwarancji. Koszty te ponosi nabywca.

#### *Za co firma Glen Dimplex i jej dystrybutorzy oraz zakłady serwisowe nie ponoszą również odpowiedzialności:*

W żadnej sytuacji firma Glen Dimplex lub jej dyrektorzy, osoby zarządzające bądź przedstawiciele nie ponoszą odpowiedzialności wobec nabywcy lub jakiegokolwiek strony trzeciej, na podstawie kontraktu, deliktu lub jakiegokolwiek innej, za wszelkie pośrednie, specjalne, karne, przykładowe, następcze lub przypadkowe straty, koszty bądź uszkodzenia wynikające z lub związane ze sprzedażą, konserwacją, użytkowaniem bądź brakiem możliwości korzystania z produktu, nawet jeżeli firma Glen Dimplex lub jej dyrektorzy, osoby zarządzające bądź przedstawiciele zostali poinstruowani o możliwości takich strat, kosztów lub uszkodzeń bądź jeżeli takie straty, koszty lub uszkodzenia są przewidywalne. W żadnej sytuacji firma Glen Dimplex lub jej osoby zarządzające, dyrektorzy bądź przedstawiciele nie ponoszą odpowiedzialności za wszelkie bezpośrednie straty, koszty lub uszkodzenia, które przekraczają cenę zakupu produktu. Niektóre jurysdykcje nie zezwalają na wykluczanie lub ograniczanie uszkodzeń przypadkowych bądź następczych, w związku z czym powyższe ograniczenie lub wykluczenie może nie mieć zastosowania dla nabywcy.

## Serwis techniczny

Skontaktuj się ze sprzedawcą, aby uzyskać pomoc techniczną i pomoc w rozwiązywaniu problemów. Należy się upewnić, że posiada się dowód sprzedaży, zna miejsce zakupu oraz model i numer seryjny produktu.

# Dimplex

Manuale d'uso  
Model Europe: SWM3520-EU / SWM4220-EU / SWM4820-EU

EN / NL / DE / FR / PL / **IT** / ES / TR

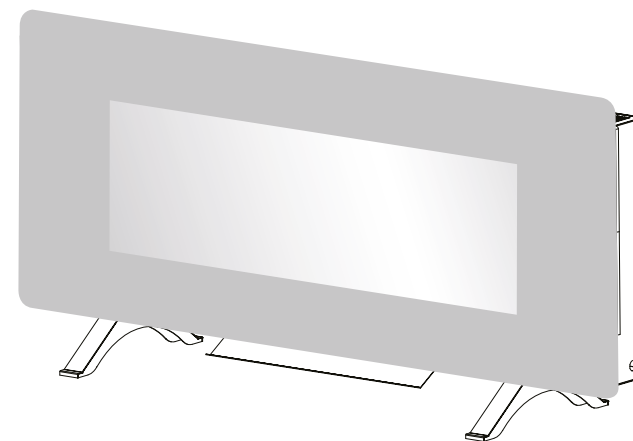

## Winslow 36" | 42" | 48"

Informazioni sulla sicurezza del consumatore: leggere il presente manuale prima di installare e utilizzare l'apparecchio. La mancata osservanza delle istruzioni contenute in esso può provocare shock elettrici, rischio di incendio e/o lesioni, oltre ad annullare la garanzia.

Visita il nostro sito Internet per visualizzare la gamma completa di prodotti Dimplex. È possibile scaricare le presenti istruzioni anche dal nostro sito web aziendale.



Il prodotto è conforme ai requisiti di sicurezza del prodotto, compatibilità elettromagnetica e norme ambientali. Questo prodotto è pienamente conforme alle direttive LVD, EMC, RoHs e Eco Design.



Installazione  
Benvenuti  
ISTRUZIONI IMPORTANTI  
Funzionamento  
Manutenzione  
Risoluzione dei problemi  
Garanzia  
Assistenza tecnica

### Convenzioni utilizzate nel presente manuale:

**! NOTA:** Procedure e tecniche ritenute sufficientemente importanti.

**⚠ CAUTELA:** Procedure e tecniche che, se non accuratamente seguite, possono provocare danni al prodotto.

**⚠ AVVERTENZA:** Procedure e tecniche che, se non attentamente seguite, esporranno l'utente al rischio di incendio, lesioni gravi o alla morte.

Grazie e complimenti per avere scelto di acquistare un caminetto elettrico Dimplex, azienda leader mondiale nel settore dei caminetti elettrici.

Ti invitiamo a registrare il tuo modello e i numeri di serie qui sotto per riferimento futuro: I numeri del modello e di serie sono riportati nell'apposita etichetta del tuo caminetto.

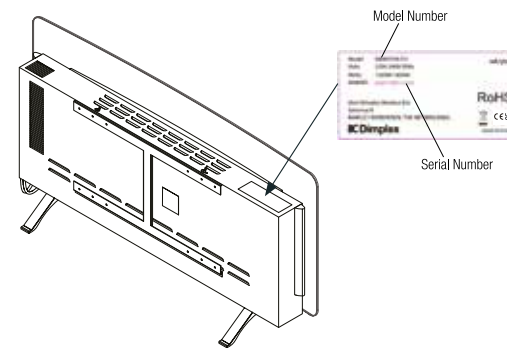

**⚠ CAUTELA:** Leggere attentamente tutte le istruzioni e le avvertenze prima di iniziare l'installazione. Il mancato rispetto di queste istruzioni può provocare shock elettrici o un rischio di incendio e invaliderà la garanzia.

Domande sul funzionamento o sul montaggio?  
Desideri sapere se il prodotto è coperto dalla garanzia del produttore?

**Skontaktuj się ze sprzedawcą, aby uzyskać pomoc w rozwiązywaniu problemów i pomocy technicznej**

## ISTRUZIONI IMPORTANTI

Leggere il presente manuale prima di tentare di installare o utilizzare il caminetto elettrico. Segui sempre le avvertenze e le istruzioni di sicurezza del presente manuale. Quando si usano apparecchi elettrici è necessario seguire sempre le seguenti precauzioni di base al fine di ridurre il rischio di incendio e di shock elettrici:

- I bambini di età inferiore a 3 anni devono essere tenuti lontani a meno che non siano continuamente sorvegliati.
- I bambini di età compresa tra 3 e 8 anni possono accendere e spegnere l'apparecchio solo a condizione che esso sia stato collocato o installato nella posizione di funzionamento normale prevista e che essi siano stati sorvegliati o istruiti sull'uso dell'apparecchio in modo sicuro e abbiano compreso i pericoli connessi. I bambini di età compresa tra 3 anni e 8 anni non devono collegare, regolare e pulire l'apparecchio o eseguire la manutenzione dell'utente.
- Se il cavo di alimentazione è danneggiato deve essere sostituito dal produttore, dal suo responsabile della manutenzione o da persone analogamente qualificate al fine di evitare un pericolo.

**AVVERTENZA:** Non coprire il riscaldatore al fine di evitare il surriscaldamento.

- Non usare questo riscaldatore nelle immediate vicinanze di un bagno, una doccia o una piscina.
- Il riscaldatore non deve essere posizionato al di sotto di una presa di corrente.
- Non usare il presente riscaldatore unitamente a un sistema di accensione programmata, un timer, un sistema di controllo a distanza separato o qualsiasi altro dispositivo che ne effettua l'accensione automatica, poiché sussiste il rischio di incendio se il riscaldatore è coperto o posizionato in modo errato.
- Non installare il prodotto vicino a tende e altri materiali combustibili al fine di evitare il rischio d'incendio.

**CAUTELA:** Alcune parti di questo prodotto possono diventare molto calde e causare ustioni. Prestare particolare attenzione nel caso in cui siano presenti bambini e persone vulnerabili.

- Non utilizzare il riscaldatore se esso ha subito una caduta.
- Non utilizzare il riscaldatore se presenta segni visibili di danni.
- Utilizzare il riscaldatore su una superficie orizzontale e stabile o fissarlo al muro, a seconda dei casi.

CONSERVARE CON CURA LE PRESENTI ISTRUZIONI

## ISTRUZIONI IMPORTANTI

**CAUTELA:** Al fine di evitare un pericolo derivante dalla disabilitazione della protezione termica, questo apparecchio non deve essere alimentato attraverso un dispositivo di commutazione esterno come un timer o collegato a un circuito che viene regolarmente acceso e spento dall'apparecchio stesso.

- Questo apparecchio può essere usato da bambini a partire da 8 anni e da persone con ridotte capacità fisiche, sensoriali o mentali o con mancanza di esperienza e conoscenza, a condizione che siano stati supervisionati o istruiti sull'uso dell'apparecchio in modo sicuro e comprendano i pericoli connessi. Non fare giocare i bambini con l'apparecchio. I bambini non devono eseguire la pulizia e la manutenzione dell'apparecchio senza supervisione. È necessario predisporre un sezionatore nel cablaggio fisso.

**AVVERTENZA:** L'apparecchio reca il simbolo di avvertenza che indica che esso non deve essere coperto o dell'etichetta "Non coprire". Non coprire o ostruire in alcun modo la griglia di uscita del calore situata nella parte superiore dell'apparecchio al fine di evitarne il surriscaldamento.



Assicurarsi che l'apparecchio non sia posizionato vicino a materiale o tessuti, ad esempio tende o mobili, al fine di evitare surriscaldamento e rischio di incendio. In caso di guasto scollegare il riscaldatore. Scollegare l'apparecchio in caso di lunghi periodi di inutilizzo. Il cavo di alimentazione deve essere posizionato sul lato destro del riscaldatore, lontano dall'uscita del calore sotto l'apparecchio. Anche se il presente apparecchio è conforme alle norme di sicurezza, sconsigliamo l'utilizzo di tappeti o scendiletto a pelo lungo.

**AVVERTENZA:** Non usare questo caminetto in stanze piccole quando sono occupate da persone che non sono in grado di lasciare la stanza da sole, a meno che non vi sia una supervisione costante.

**AVVERTENZA:** L'ingestione accidentale di piccole parti del letto di combustibile può causare il soffocamento. Tenere tali parti sempre lontano dalla portata dai bambini.

**AVVERTENZA:** Questo apparecchio deve essere dotato di messa a terra. Non è consigliabile utilizzare una prolunga o di un adattatore multiplo per collegare l'apparecchio alla rete elettrica. Il loro utilizzo potrebbe creare un collegamento inadeguato e comportare il rischio di sovraccarico, surriscaldamento e persino incendio a tali parti. Questo caminetto deve essere utilizzato solo con alimentazione a corrente alternata (~) e la tensione indicata sull'apparecchio deve corrispondere alla tensione di alimentazione.

## Specifiche

**AVVERTENZA:** L'apparecchio non deve essere utilizzato per scopi diversi da quelli domestici, abitualmente adottati nel paese in cui esso è stato acquistato presso un rivenditore commerciale riconosciuto.

- Qualora l'apparecchio fosse danneggiato contattare il fornitore prima dell'installazione e della messa in funzione.
- Non usare l'apparecchio all'aperto

### CAUTELA

RISCHIO DI SHOCK ELETTRICO  
NON APRIRE. NESSUNA PARTE RIPARABILE  
DALL'UTENTE ALL'INTERNO

#### Dati elettrici:

Tensione: 220V~240V 50Hz  
Potenza: 1300~1600 Watt  
Amperaggio: 6-6,7 A  
Cablaggio: Plug-In  
Tipo di lampada: LED

#### Dimensioni

##### Winslow 36"

Larghezza: 91,5 cm  
Altezza: 44,1 cm  
Altezza con i piedi: 51,0 cm  
Profondità: 12,8 cm  
Profondità con i piedi: 27,6 cm  
Peso: 11,75 kg

##### Winslow 42"

Larghezza: 106,7 cm  
Altezza: 46,0 cm  
Altezza con i piedi: 52,9 cm  
Profondità: 12,8 cm  
Profondità con i piedi: 27,6 cm  
Peso: 15,3 kg

##### Winslow 48"

Larghezza: 121,9 cm  
Altezza: 46,0 cm  
Altezza con i piedi: 52,9 cm  
Profondità: 12,8 cm  
Profondità con i piedi: 27,6 cm  
Peso: 16,5 kg

## Installazione

IT

### ISTRUZIONI PER LA MESSA A TERRA

- Questo prodotto è dotato di un cavo con un conduttore e spina di messa a terra. La spina deve essere inserita in una presa appropriata che sia correttamente installata e dotata di messa a terra in conformità con tutti i codici e le ordinanze locali.
- Questo riscaldatore deve essere utilizzato con tensione di rete di 220-240 volt.
- È richiesto un circuito da 13 Amp, 220-240 Volt. È preferibile utilizzare un circuito dedicato ma ciò non è sempre essenziale.

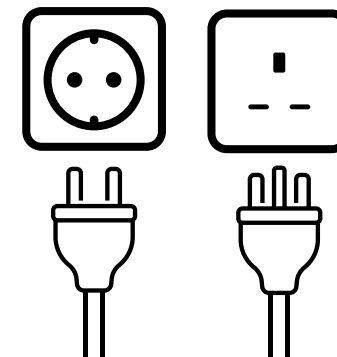

**AVVERTENZA:** Il cablaggio delle prese elettriche deve essere conforme alle norme edilizie locali e ad altri regolamenti applicabili al fine di ridurre il rischio di incendio, shock elettrici o lesioni alle persone.

**AVVERTENZA:** Non cercare di creare da soli i collegamenti a nuove prese o circuiti. Per ridurre il rischio di incendio, shock elettrici o lesioni alle persone richiedere sempre l'intervento di un elettricista autorizzato.

**AVVERTENZA:** Assicurarsi che il circuito sul quale il caminetto deve essere installato sia disalimentato dal quadro generale fino al completamento dell'installazione.

## Funzionamento

Il caminetto a parete può essere azionato tramite il telecomando multifunzione RI o dai comandi touchscreen posti sul vetro anteriore del caminetto.

Una volta che il caminetto è stato collegato correttamente a un impianto elettrico provvisto di messa a terra assicurarsi che l'interruttore manuale On/Off, situato sul lato destro del caminetto sia in posizione 'ON'.

Una volta che il caminetto è acceso, il display digitale e le icone di controllo sul vetro anteriore si illumineranno. Se nessun pulsante o icona viene premuto entro 10 secondi i comandi del caminetto si disattivano spegnendo prima il display digitale e poi le icone. Per riattivare i controlli toccare qualsiasi icona sul vetro anteriore.

1. Tasto ON/OFF apparecchio
2. Controllo della fiamma
3. Tasto Calore ON/OFF
4. Controllo del timer
5. Braciare
6. Selezione del livello
7. Display digitale

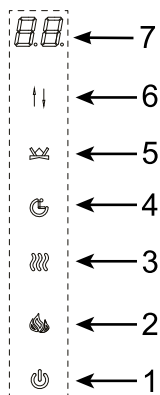

**! NOTA:** Il tuo riscaldatore può emettere un leggero odore innocuo al primo utilizzo. Questo odore è una condizione normale causata dal riscaldamento iniziale delle parti interne del caminetto e non si ripeterà.

### INTERRUTTORE DI PROTEZIONE

**! NOTA:** Il riscaldatore è dotato di un interruttore di sicurezza della temperatura (cutout) all'interno. Se il Riscaldatore si surriscalda la protezione interrompe l'alimentazione.

Può essere resettato scollegando l'unità e aspettando 5 minuti prima di riattivarla.

**CAUTELA:** Se è necessario ripristinare continuamente il riscaldatore, scollegare l'unità e chiamare il rivenditore locale.

## Funzionamento

### TASTO ON/OFF apparecchio

Il pulsante ON/OFF accende e spegne il caminetto. Quando il caminetto è in posizione OFF, premendo il tasto ON/OFF sul telecomando o toccando l'icona sul vetro anteriore il caminetto si accenderà. Se il pulsante ON/OFF viene premuto nuovamente entro 10 secondi il caminetto si spegnerà. Con i controlli inattivi, premere due volte il pulsante per spegnere il caminetto. Alla prima pressione del pulsante ON/OFF le icone del touchscreen si accendono e si attivano i controlli.

Il caminetto è dotato di una funzione di memoria incorporata. Quando il caminetto viene riacceso il display mostrerà l'ultima funzione selezionata e inizierà dalle ultime impostazioni utilizzate (tranne il timer). Se il caminetto è stato scollegato dall'alimentazione principale, si riavvierà con le impostazioni predefinite.

### CONTROLLO DELLA FIAMMA

Agendo su questo pulsante la fiamma si accende, cambia di colore e si spegne. Premere il pulsante di Controllo della fiamma più volte per scorrere le seguenti opzioni: Mentre è visualizzato L4, L3 o L2 premere il pulsante di Selezione del livello per cambiare la luminosità della fiamma utilizzando le opzioni disponibili: 3- Alta, 2-Media e 1-Bassa.

Premere il pulsante	Colore della fiamma	Valore display
1a pressione	Rosso e giallo	L4
2a pressione	Blu	L3
3a pressione	Rosso, giallo e blu	L2
4a pressione	Rotazione del colore	L1
5a pressione	OFF	NESSUNO

Se la rotazione dinamica del colore è selezionata e viene visualizzato L1, premere il tasto Selezione del livello per cambiare la velocità di cambio del colore. Sono disponibili tre opzioni di velocità: 1- Lento, 2- Medio, 3- Veloce.

Premere l'icona della fiamma per 5 secondi per attivare o disattivare il suono della fiamma che brucia.

### CALORE ON/OFF

Premendo una volta il pulsante di Controllo del calore si accende e si spegne il riscaldatore.

Con Calore in posizione ON e visualizzando il messaggio "Imposta la temperatura" premere più volte il pulsante di Selezione del livello per scorrere le 11 impostazioni di temperatura: 27°C, ON, 18°C, 19°C, 20°C, 21°C, 22°C, 23°C, 24°C, 25°C, 26°C (82°F, ON, 64°F, 66°F, 68°F, 70°F, 72°F, 74°F, 76°F, 78°F, 80°F).

'ON' significa che il riscaldatore funziona in continuo.

## Funzionamento

Variare l'unità di misura della temperatura(°C↔ °F):

Con il calore in posizione ON e il display che mostra la temperatura impostata, premere e tenere premuto il tasto ON/OFF sul touchscreen per 5 secondi. Il display lampeggerà 3 volte e i valori passeranno da °Fa °Co da °Ca °F.

### Funzione di abilitazione e disabilitazione del riscaldatore:

Dai controlli del touchscreen toccare e tenere premuta l'icona di Controllo del calore per 10 secondi. Il braciere lampeggerà 6 volte per indicare che la funzione di riscaldamento è disattivata. Quando il pulsante di Controllo del calore viene premuto mentre il calore è disattivato, il braciere lampeggerà ma il riscaldatore non si attiverà.

Per abilitare di nuovo il riscaldatore toccare e tenere premuto il pulsante di Controllo del calore per 10 secondi. Dopo che il braciere lampeggia per una seconda volta, la funzione di riscaldamento è ripristinata.

**! NOTA:** Questa operazione può essere eseguita solo attraverso i controlli del touchscreen.

**! NOTA:** Quando il pannello di controllo è inattivo, premilo una volta per illuminarsi, ora è pronto per l'azione dei comandi.

### CONTROLLO DEL TIMER

Il pulsante Controllo del timer è usato per attivare o disattivare il timer per il sonno.

Premendo l'icona di Controllo del timer si accende il timer e sul display appare '8h'. Premendo il pulsante di Controllo del timer una seconda volta entro 10 secondi, il timer si spegne. Per impostare il timer utilizzare il Controllo di selezione del livello per selezionare il tempo desiderato tra le seguenti opzioni: 8h, 1h, 2h, 3h, 4h, 5h, 6h, 7h.

Il caminetto si spegnerà dopo il periodo di tempo selezionato. Spegnendo il caminetto con il pulsante ON/OFF si cancellerà qualsiasi impostazione del timer.

### BRACIERE

Il pulsante del braciere è usato per modificarne il colore.

Premere il pulsante del braciere più volte per scorrere le seguenti opzioni. Le voci da "d8" a "d2" indicano diverse opzioni di colore. "d1" indica l'opzione di rotazione del colore e braci fumanti (luminosità fluttuante) opzione 'd9'.

## Funzionamento

IT

Premere il pulsante di Selezione del livello mentre sono visualizzate le opzioni da d2 a d9 per cambiare la luminosità del braciere: 1- Bassa, 2- Media 3- Alta.

Premere il pulsante di Selezione del livello mentre è visualizzata l'opzione d1 per cambiare la velocità di rotazione del colore: 1- Bassa, 2- Media 3- Alta.

Toccare e tenere premuto il pulsante del braciere per 5 secondi, quindi entrare in modalità di retroilluminazione, Premere più volte per scorrere attraverso le seguenti opzioni:

Premere il pulsante	Colore della retroilluminazione	Valore display
1a pressione	Giallo	F4
2a pressione	Blu	F3
3a pressione	Giallo e blu	F2
4a pressione	Rotazione del colore	F1
5a pressione	OFF	NESSUNO

Premere il pulsante di Selezione del livello mentre è visualizzata l'opzione F4, F3 o F2 per cambiare la luminosità di retroilluminazione: 1- Bassa, 2- Media 3- Alta.

Utilizzare il pulsante Selezione livello mentre è visualizzato F1 per modificare la velocità di rotazione del colore: 1- Bassa, 2- Media 3- Alta.



### PULSANTE DI SELEZIONE DEL LIVELLO

Il pulsante di Selezione del livello è utilizzato per regolare l'impostazione del Calore, il timer, la fiamma, il braciere e la luminosità della retroilluminazione, il colore e la velocità di rotazione. Si veda la sezione pertinente per maggiori dettagli.

## Funzionamento

### Telecomando

Rimuovere il coperchio delle batterie sul retro del telecomando facendolo scorrere verso il basso e inserire 2 batterie AA assicurandosi che le batterie siano inserite correttamente. Rimontare il coperchio delle batterie.

**! NOTA:** Assicurarsi che il caminetto sia collegato e che l'interruttore di accensione/spengimento sul caminetto sia in posizione ON prima di impostare qualsiasi funzione.

Di seguito è riportato un esempio di come impostare il timer di 7 giorni.

**! NOTA:** prima di poter impostare il timer di 7 giorni impostare l'ora con il telecomando (fasi da 1 a 3).

**Esempio:** Poniamo il caso che oggi sia martedì alle ore 16:50. Si desidera che il caminetto si accenda automaticamente martedì alle 17:00 e che la temperatura ambiente sia impostata a 25 °C, per poi spegnersi martedì alle 18:00.

**! NOTA:** Assicurarsi che il caminetto accenda la fiamma e il braciere. Puntando il telecomando verso la parte anteriore del caminetto, quando il caminetto riceve un segnale a distanza il braciere lampeggia una volta.

### Giorno della settimana.

Scegliere tra 1 e 7. "2" significa martedì.

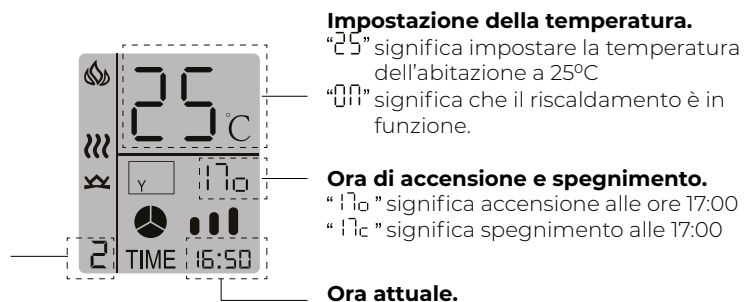

### Seguire la seguente procedura per impostare l'ora con il telecomando.

Fase 1: Premere per attivare il telecomando.

Fase 2: Tenere premuto per 5 secondi per accedere all'impostazione demo attuale del timer.

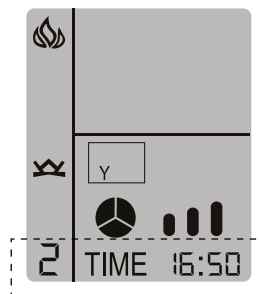

## Funzionamento

Fase 3: Quando lampeggia,

Premere o per impostare la data odierna su martedì.

Premere o per impostare l'ora su 16.

Premere or per impostare i minuti a 50.

### Timer di 7 giorni

Fase 4: Tenere premuto per 5 secondi per accedere all'impostazione del timer di 7 giorni.

Fase 5: Quando lampeggia, premere per impostare l'accensione automatica su martedì.

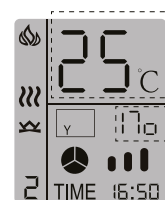

Fase 6: Premere per impostare l'orario di accensione automatica alle 17:00.

Premere per impostare la temperatura ambiente su 25 °C.



Fase 7: Premere per impostare l'ora di spegnimento automatico alle 18:00 di martedì.

Fase 8: Spegner il caminetto premendo .

Fase 9: Attendere e il caminetto si accenderà automaticamente dopo alcuni minuti.

Fase 10: Il caminetto si accende automaticamente. Attendere 1 ora, poi il caminetto si spegnerà automaticamente.

### Il timer di 7 giorni è stato impostato con successo

**! NOTA:** Tutte le impostazioni vengono cancellate quando il caminetto viene scollegato.

## Funzionamento



Questo pulsante di accensione accende o spegne il caminetto. È dotato di una funzione di memoria, premere il pulsante di accensione una volta per accendere. Premendo di nuovo il pulsante di accensione l'alimentazione si spegne.



Il pulsante del riscaldatore attiva o disattiva il calore. Premendo una volta il pulsante del riscaldatore si attiva il Calore e lampeggiano, premere o per impostare la temperatura desiderata. 18-27 e ON è un'impostazione opzionale, ON significa che il riscaldamento continuare a funzionare. Tenendo premuto il pulsante del riscaldatore per 5 secondi i valori passeranno da °Fa °Co da °Ca °F.



Premendo una volta il pulsante della fiamma, e lampeggiano, premere il pulsante o per impostare il colore di fiamma e retroilluminazione desiderato, il display del telecomando cambierà di conseguenza. significa che la fiamma e la retroilluminazione sono spente. Premendo nuovamente il pulsante della fiamma, e lampeggiano, premere il pulsante o per impostare lo stato della fiamma desiderato. (Alto , Medio , Basso ).

Premere il pulsante della fiamma per 5 secondi per attivare o disattivare il rumore della fiamma che brucia.



Premendo una volta il pulsante del braciere, e lampeggiano, premere o per impostare il colore del braciere desiderato, il display sul telecomando cambierà di conseguenza. Premendo nuovamente il pulsante del braciere, e lampeggiano e il caminetto visualizza d9 ~ d1, premere o per impostare lo stato desiderato del braciere (Alto , Medio , Basso ).



Premendo il pulsante del timer e lampeggia, premere il pulsante o per impostare il tempo desiderato. 1-8 ore e OFF, tale impostazione è opzionale.



Il pulsante 7 attiva o disattiva la funzione timer 7 giorni.

## Funzionamento

IT

### INSTALLARE TuyaSmart life

Vi sono 2 modi per installare TuyaSmart;

1. Cerca "TuyaSmart life" nell'APP Store sul tuo telefono, scaricala e installala.
2. Scansiona il codice QR con il tuo cellulare.





### Utilizzo dell'app Tuya - IOS

Video didattico

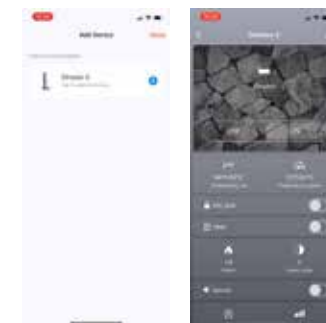
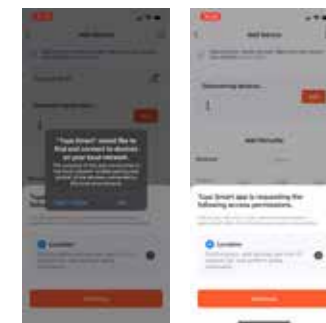
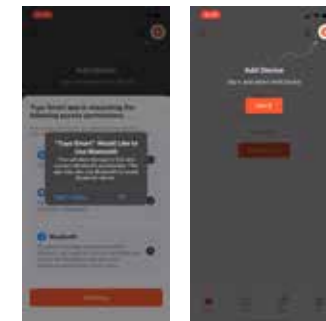
- 1 - Attiva il Bluetooth sul tuo dispositivo
- 2 - Crea un account e accedi. Questo non è necessario ma è raccomandato, in modo da poter salvare più facilmente le tue preferenze personali.
- 3 - Concedi all'app Tuya i diritti di accesso per utilizzare il Bluetooth
- 4 - Con un pop-up l'applicazione nel tuo dispositivo chiede l'autorizzazione per l'utilizzo del Bluetooth. Premi ok per consentirne l'utilizzo.
- 5 - Quindi premi Aggiungi dispositivo.
- 6 - Con un pop-up il tuo dispositivo chiede l'autorizzazione per utilizzare la rete locale. Premi ok
- 7 - L'app sta ora cercando il tuo caminetto. Accendi il caminetto e tieni premuta l'icona sul pannello di controllo del caminetto per 5 secondi. L'icona lampeggerà.
- 8 - Il tuo caminetto viene ora mostrato tra i dispositivi trovati. Fai clic su aggiungi
- 9 - Un segno + apparirà ora sullo schermo dell'applicazione accanto al caminetto selezionato. Facendo clic sul segno + il tuo caminetto sarà aggiunto.
- 10 - Una volta aggiunto il caminetto questo può essere azionato tramite l'app.



### Utilizzo dell'app Tuya - Android

- 1 - Attiva il Bluetooth sul tuo dispositivo.
- 2 - Esprimi il tuo consenso all'informativa sulla privacy.
- 3 - Crea un account e accedi. Questo non è necessario ma è raccomandato, in modo da poter salvare più facilmente le tue preferenze personali.
- 4 - Quindi premi Aggiungi dispositivo.
- 5 - L'app chiede il permesso per utilizzare la tua posizione. Fai clic su continua.
- 6 - Il tuo dispositivo chiede di utilizzare la posizione. Seleziona - quando utilizzi l'applicazione
- 7 - L'app cercherà il dispositivo. Viene visualizzato un pop-up per l'utilizzo del Bluetooth. Vai alle impostazioni e consenti l'accesso ai dispositivi vicini. Torna all'app Tuya.
- 8 - L'app sta ora cercando il tuo caminetto. Accendi il caminetto e tieni premuta l'icona  sul pannello di controllo del caminetto per 5 secondi. L'icona  lampeggerà.
- 9 - Il tuo caminetto viene ora mostrato tra i dispositivi trovati. Fai clic su aggiungi
- 10 - Un segno + apparirà ora sullo schermo dell'applicazione accanto al caminetto selezionato. Facendo clic sul segno + il tuo caminetto sarà aggiunto.
- 11 - Una volta aggiunto il caminetto questo può essere azionato tramite l'app.

Video didattico

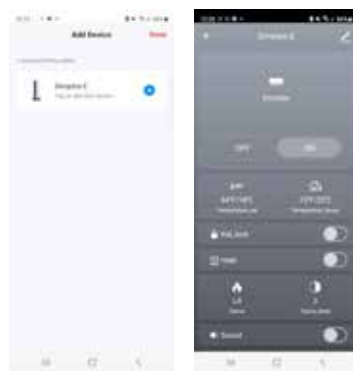
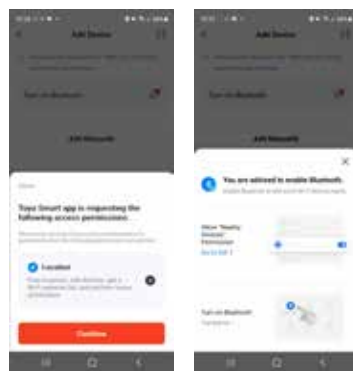
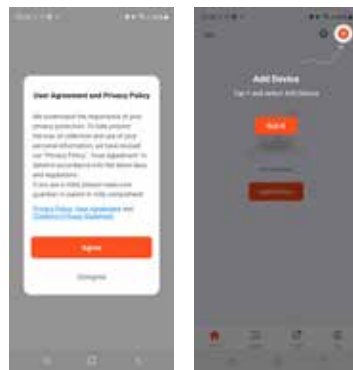

Smaltimento delle batterie usate

Le batterie possono contenere sostanze pericolose che potrebbero essere dannose per l'ambiente e la salute umana.

- Questo simbolo riportato sulla batteria e/o sull'imballaggio indica che le batterie usate non devono essere gestite come rifiuti solidi urbani. Devono invece essere conferiti al punto di raccolta appropriato per il riciclo.
- Assicurandoti che le batterie usate vengano smaltite correttamente aiuterai a prevenire potenziali conseguenze negative per l'ambiente e la salute umana. Il riciclaggio dei materiali aiuterà a conservare le risorse naturali.

**CAUTELA:** Non utilizzare l'apparecchio se il cavo di alimentazione del riscaldatore è danneggiato. Tale utilizzo può comportare un pericolo. Se danneggiato, il cavo di alimentazione deve essere sostituito dal produttore o dal tuo rivenditore autorizzato.

Per ulteriori informazioni sulla raccolta e il riciclaggio delle batterie usate contatta il tuo comune, il tuo servizio di smaltimento rifiuti o il punto vendita presso il quale hai acquistato questo articolo.

### PROTEZIONE DELL'AMBIENTE



Alla fine della sua vita utile il prodotto non deve essere smaltito unitamente ai rifiuti solidi urbani. Conferisci il prodotto per riciclo presso le strutture autorizzate. Verifica presso le autorità locali o il tuo rivenditore eventuali consigli sul riciclaggio validi nel tuo paese.

Codice d'errore	Causa del guasto	Soluzione
E1	Il riscaldatore si sta surriscaldando	Contatta il supporto tecnico.
E2	Il termistore è difettoso.	Contatta il supporto tecnico.
E3	Il riscaldatore non funziona.	Se le ventole sono sporche o intasate. Scollegare l'alimentazione, rimuovere la polvere e i detriti dall'area di ventilazione. Attendere 5 minuti, inserire la spina e accendere il riscaldatore. Se il riscaldatore non funziona ancora contattare il supporto tecnico.



### Due anni di garanzia limitata

#### *Prodotti a cui si applica la presente garanzia limitata*

Questa garanzia limitata si applica ai Caminetti Dimplex acquistati nuovi. Questa garanzia limitata si applica solo agli acquisti effettuati in Europa. La presente garanzia limitata si applica unicamente all'acquirente originale del prodotto e non è trasferibile.

#### *Prodotti esclusi da questa garanzia limitata*

Le lampadine non sono coperte dalla presente garanzia limitata e rientrano nella responsabilità del proprietario/acquirente.

#### *Copertura e durata della presente garanzia limitata*

I prodotti coperti dalla presente garanzia limitata sono stati testati e ispezionati prima della spedizione e, in base alle previsioni di questa garanzia, Glen Dimplex garantisce che i prodotti sono esenti da difetti di materiale e di lavorazione per un periodo di 2 anni dalla data del primo acquisto del presente prodotto. Il periodo di garanzia limitata di 2 anni si applica anche a qualsiasi garanzia implicita che può esistere secondo la legge applicabile. Alcune giurisdizioni non permettono limitazioni sulla durata implicita di una garanzia, quindi la suddetta limitazione può non essere applicata all'acquirente.

#### *Aspetti non coperti dalla presente garanzia limitata*

La presente garanzia limitata non si applica ai prodotti che sono stati riparati (ad eccezione di Glen Dimplex o del personale autorizzato all'assistenza) o alterato in altro modo. Questa garanzia limitata non si applica altresì ai difetti derivanti da uso improprio, abuso, incidente, negligenza, installazione errata, manutenzione o manipolazione impropria, o da utilizzo con una fonte di alimentazione errata.

#### *Cosa fare per ottenere l'assistenza secondo la presente garanzia limitata*

I difetti devono essere segnalati al rivenditore da cui hai acquistato il prodotto o utilizzare i dettagli nella sezione Garanzia per il Servizio Tecnico più vicino. Tenere a portata di mano la prova d'acquisto, il catalogo/modello e i numeri di serie quando si chiama. Il servizio di garanzia limitata richiede una prova di acquisto del prodotto.

#### *Cosa farà Glen Dimplex in caso di difetto*

Nel caso in cui un prodotto o una parte coperta dalla presente garanzia limitata risultasse presentare un difetto nei materiali o nella lavorazione durante il periodo di garanzia limitata di 2 anni, l'acquirente vanta i seguenti diritti:

- 1) Glen Dimplex, a propria discrezione, riparerà o sostituirà tale prodotto o parte difettosa senza spese. Se Glen Dimplex non sarà in grado di riparare o sostituire tale prodotto o parte o qualora la riparazione o la sostituzione non sarà commercialmente praticabile o non può essere effettuata tempestivamente, Glen Dimplex può, anziché provvedere alla riparazione o alla sostituzione, scegliere di rimborsare il prezzo di acquisto per tale prodotto o parte.
- 2) Il servizio di garanzia limitata sarà erogato esclusivamente da rivenditori o personale preposto all'assistenza di Glen Dimplex autorizzati a fornire servizi di garanzia limitata.
- 3) L'acquirente è responsabile della rimozione e del trasporto del prodotto o parte di esso (e di qualsiasi prodotto o parte riparata o sostituita) verso e dal luogo di lavoro del rivenditore autorizzato o dell'addetto all'assistenza.
- 4) La presente garanzia limitata non concede il diritto all'acquirente a ricevere la prestazione di servizi in loco o a domicilio. I servizi in loco o a domicilio possono essere eseguiti su richiesta e a spese dell'acquirente alle tariffe correnti di Glen Dimplex per essi.
- 5) Glen Dimplex non sarà responsabile per, e i servizi di garanzia limitata non includeranno, qualsiasi spesa sostenuta per l'installazione o la rimozione del prodotto o della parte (o qualsiasi prodotto o parte sostitutiva) o qualsiasi costo di manodopera o di trasporto. Tali costi saranno a carico dell'acquirente.

#### *Aspetti di cui Glen Dimplex e i suoi rivenditori e personale addetto all'assistenza non sono responsabili:*

In nessun caso Glen Dimplex o i suoi direttori, funzionari o agenti, saranno responsabili nei confronti dell'acquirente o di qualsiasi terza parte, sia per contratto, in caso di illecito civile o su qualsiasi altra base per qualsiasi perdita, costo o danno indiretto, speciale, punitivo, esemplare, consequenziale o incidentale derivante o collegato alla vendita, manutenzione, uso o incapacità di usare il prodotto, anche se Glen Dimplex o i suoi direttori, funzionari o agenti sono stati informati della possibilità di tali perdite, costi o danni, o se tali perdite, costi o danni sono prevedibili. In nessun caso Glen Dimplex o i suoi funzionari, direttori o agenti saranno responsabili per qualsiasi perdita diretta, costi o danni che superino il prezzo di acquisto del prodotto. Alcune giurisdizioni non consentono l'esclusione o la limitazione di danni incidentali o consequenziali, quindi la limitazione o l'esclusione di cui sopra potrebbe non essere applicabile all'acquirente.

## Servizio tecnico

Contatta il tuo rivenditore per supporto tecnico e risoluzione dei problemi. Assicurati di disporre della ricevuta di vendita, conoscere il luogo di acquisto e il modello e numero di serie del tuo prodotto.



Manual de instrucciones  
Model Europe: SWM3520-EU / SWM4220-EU / SWM4820-EU

EN / NL / DE / FR / PL / IT / **ES** / TR

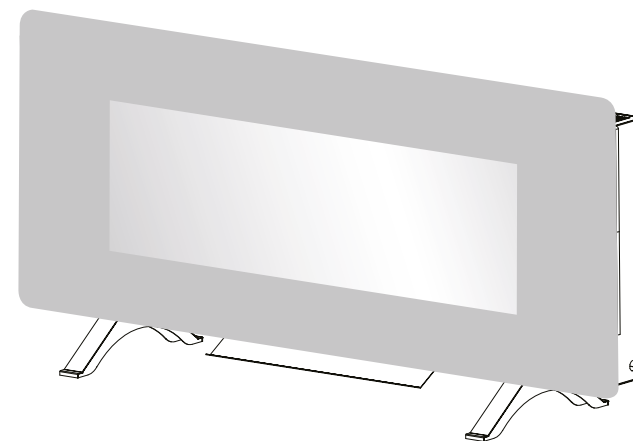

## Winslow 36" | 42" | 48"

Información de seguridad para el usuario: lea este manual antes de instalar y utilizar este aparato. El hecho de no seguir estas instrucciones podría provocar una descarga eléctrica y generar un peligro de incendio o de sufrir lesiones personales, y conllevará la anulación de la garantía.

Para consultar toda la gama de productos Dimplex, visite nuestro sitio web. Estas instrucciones también se pueden descargar del sitio web de nuestra empresa.



El producto cumple con los requisitos de seguridad de los productos, compatibilidad electromagnética y normas medioambientales. Este producto cumple totalmente con las directivas LVD, EMC, RoHs y Eco Design.

Instalación  
Bienvenida  
INSTRUCCIONES IMPORTANTES  
Funcionamiento  
Mantenimiento  
Resolución de problemas  
Garantía  
Servicio técnico

### Convenciones utilizadas en este manual:

**! NOTA:** Procedimientos y técnicas que consideramos suficientemente importantes.

**⚠ PRECAUCIÓN:** Procedimientos y técnicas que, en caso de no seguirse minuciosamente, provocarán daños en el equipo.

**⚠ ADVERTENCIA:** Procedimientos y técnicas que, en caso de no seguirse minuciosamente, expondrán al usuario a un riesgo de incendio, lesiones graves o muerte.

Gracias y enhorabuena por haber decidido comprar una chimenea eléctrica Dimplex, el líder mundial en chimeneas eléctricas.

Guarde el modelo y el número de serie que aparecen en la parte inferior para poder consultarlos en el futuro. El modelo y el número de serie se pueden encontrar en la etiqueta del modelo y el número de serie de la chimenea.

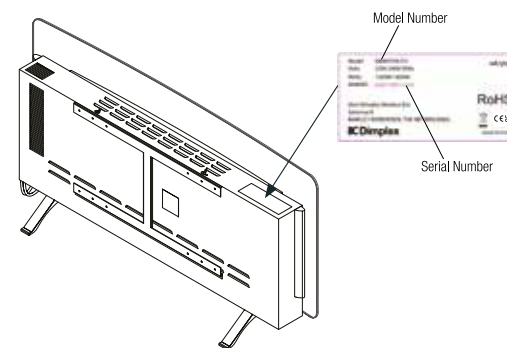

**⚠ PRECAUCIÓN:** Lea todas las instrucciones y advertencias atentamente antes de comenzar la instalación. El hecho de no seguir estas instrucciones podría provocar una descarga eléctrica o un peligro de incendio y conllevará la anulación de la garantía.

¿Tiene preguntas sobre el funcionamiento o el montaje?  
¿El producto está cubierto por la garantía del fabricante?

**Comuníquese con su revendedor para la solución de problemas y soporte técnico**

## INSTRUCCIONES IMPORTANTES

Lea este manual antes de intentar instalar o utilizar la chimenea eléctrica. Respete siempre las advertencias y las instrucciones de seguridad de este manual. Cuando utilice electrodomésticos, siempre debe respetar unas precauciones básicas para reducir el riesgo de incendio y descarga eléctrica, como las siguientes:

- Los niños menores de tres años deben mantenerse alejados a menos que estén supervisados constantemente.
- Los niños con edades de entre tres y ocho años solo deben encender y apagar el aparato siempre que se haya colocado o instalado en su posición para su uso previsto y estén supervisados o hayan recibido instrucciones sobre el uso del aparato de forma segura y comprendan los peligros correspondientes. Los niños de entre tres y ocho años no deben conectar, revisar ni limpiar el aparato, ni realizar su mantenimiento como usuarios.
- Si el cable de alimentación está dañado, debe ser sustituido por el fabricante, el servicio técnico o cualquier persona con cualificaciones similares con el fin de evitar peligros.

**⚠ ADVERTENCIA:** Con el fin de evitar el sobrecalentamiento, no cubra el calefactor.

- No utilice este aparato en el entorno inmediato de un baño, ducha o piscina.
- El calefactor no debe colocarse justo debajo de una toma de corriente.
- No use este calefactor con un programador, temporizador, mando a distancia independiente o cualquier otro dispositivo que conecte el calefactor automáticamente, ya que se puede producir un riesgo de incendio si el calefactor se ha tapado o se ha colocado incorrectamente.
- Podría generarse peligro si se instala cerca de cortinas y otros materiales combustibles.

**⚠ PRECAUCIÓN:** Algunas piezas de este producto pueden calentarse mucho y provocar quemaduras. En particular, se debe prestar atención cuando haya niños y personas vulnerables presentes.

- No utilice este calefactor si se ha caído.
- No use el calefactor si presenta daños visibles.
- Utilice este calefactor sobre una superficie horizontal y estable, o sujételo a la pared, según corresponda.

GUARDE ESTAS INSTRUCCIONES

## INSTRUCCIONES IMPORTANTES

ES

**⚠ PRECAUCIÓN:** Con el fin de evitar el peligro debido a la reconexión inadvertida del corte térmico, este aparato no debe alimentarse con un dispositivo de conexión externo, como un temporizador, ni conectarse a un interruptor que sea encendido y apagado regularmente por el sistema de suministro.

- Este aparato puede ser utilizado por niños a partir de ocho años y por personas con aptitudes físicas, sensoriales o mentales limitadas o sin experiencia ni conocimiento, siempre que estén supervisados o se les haya indicado el uso del aparato de forma segura y comprendan los peligros relacionados. Los niños no deben jugar con el aparato. La limpieza y el mantenimiento del usuario no deben ser realizados por niños sin supervisión. Se suministrará un interruptor de desconexión incorporado a los cables instalados.

**⚠ ADVERTENCIA:** El aparato lleva un Símbolo de advertencia que indica que no debe quedar cubierto o tiene una etiqueta que indica No cubrir.



No cubra ni obstruya de ninguna manera la rejilla de salida de calor situada encima del aparato. Se producirá un sobrecalentamiento si se cubre accidentalmente el aparato. No coloque materiales o prendas a menos de 1 m del aparato, por ejemplo, cortinas o muebles, ya que esto podría provocar un sobrecalentamiento y riesgo de incendio. En caso de fallo, desenchufe el calefactor. Desenchufe el aparato cuando no vaya a utilizarlo durante largos períodos. El cable de alimentación debe colocarse en el lado derecho del calefactor, lejos de la salida de calor que se encuentra debajo del aparato. Aunque este aparato cumple con las normas de seguridad, no recomendamos su uso en alfombras de lana alta o de pelo largo.

**⚠ ADVERTENCIA:** No utilice este calefactor en habitaciones pequeñas cuando estén ocupadas por personas que no puedan salir de ella por su cuenta, a menos que estén supervisadas constantemente.

**⚠ ADVERTENCIA:** Puede producirse asfixia al tragarse accidentalmente componentes sueltos del lecho de combustible. Manténgalo alejado de los niños en todo momento.

**⚠ ADVERTENCIA:** Este aparato debe conectarse a tierra. No se recomienda utilizar cables alargadores o adaptadores con varios enchufes para conectar este producto a la red eléctrica. La conexión con estos dispositivos podría generar un riesgo de sobrecarga, sobrecalentamiento e incluso incendio en el cable alargador o en el adaptador, debido a la calidad inadecuada de la conexión. Este calefactor solo debe utilizarse con un suministro de corriente alterna (~) y el voltaje marcado en el calefactor debe corresponder al voltaje de suministro.

## Especificaciones

**⚠ ADVERTENCIA:** Este calefactor no se debe utilizar con fines que no sean domésticos, en el país en el que se ha adquirido a un comerciante reconocido.

- Si el aparato está dañado, consulte al proveedor antes de su instalación y uso.
- No lo utilice en el exterior

### PRECAUCIÓN

RIESGO DE DESCARGA ELÉCTRICA  
NO ABRIR. EN EL INTERIOR NO HAY PIEZAS QUE EL  
USUARIO PUEDA REPARAR

#### Sistema eléctrico

Tensión:	220 V~240 V 50 Hz
Vatios:	1300~1600 vatios
Amperios:	6-6,7 A
Cableado:	enchufe
Tipo de bombilla:	LED

#### Dimensiones

<i>Winslow 36"</i>	
Ancho:	91,5 cm
Altura:	44,1 cm
Altura con patas:	51,0 cm
Profundidad:	12,8 cm
Profundidad con patas:	27,6 cm
Peso:	11,75 kg

<i>Winslow 42"</i>	
Ancho:	106,7 cm
Altura:	46,0 cm
Altura con patas:	52,9 cm
Profundidad:	12,8 cm
Profundidad con patas:	27,6 cm
Peso:	15,3 kg

<i>Winslow 48"</i>	
Ancho:	121,9 cm
Altura:	46,0 cm
Altura con patas:	52,9 cm
Profundidad:	12,8 cm
Profundidad con patas:	27,6 cm
Peso:	16,5 kg

## Instalación

ES

### INSTRUCCIONES DE TOMA A TIERRA

- Este producto está equipado con un cable que incluye un conductor con toma a tierra y un enchufe con toma a tierra. El enchufe debe introducirse en una toma de corriente adecuada, instalada correctamente y con toma a tierra, de conformidad con todos los códigos y las ordenanzas locales.
- Este calefactor se debe usar con 220-240 voltios.
- Se requiere un circuito de 13 amperios y 220-240 voltios. Se prefiere un circuito específico, pero no es esencial en todos los casos.

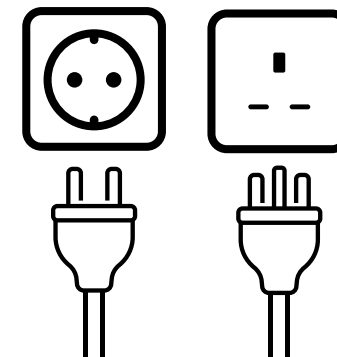

**⚠ ADVERTENCIA:** El cableado de la toma eléctrica debe ser conforme con los códigos de construcción locales y otras normas aplicables con el fin de reducir el riesgo de incendio, descarga eléctrica o lesiones personales.

**⚠ ADVERTENCIA:** No intente cablear sus propias salidas o circuitos nuevos. Para reducir el riesgo de incendio, descarga eléctrica o lesiones de personas, encargue siempre el trabajo a un electricista cualificado.

**⚠ ADVERTENCIA:** Asegúrese de que en el circuito en el que vaya a instalarse la chimenea se haya cortado la corriente en el panel de servicio hasta que la instalación esté completa.

## Funcionamiento

La chimenea montada en la pared se puede utilizar con el mando a distancia multifunción de infrarrojos o con los controles de la pantalla táctil del cristal delantero de la chimenea.

Una vez que la chimenea se haya conectado correctamente a una toma eléctrica con toma a tierra, asegúrese de que el interruptor de encendido/apagado manual, que se encuentra en el lado derecho de la chimenea, se encuentre en la posición «ENCENDIDO».

Una vez conectada la chimenea, se encenderán la pantalla digital y los iconos de control del cristal delantero. Si no se pulsa ninguna tecla o icono en 10 segundos, los controles de la chimenea se desactivarán; primero se apagará la pantalla digital y luego se apagarán los iconos. Para reactivar los controles, toque cualquier icono del cristal delantero.

1. Encendido/apagado
2. Control de llama
3. Calor encendido/apagado
4. Control con temporizador
5. Lecho de brasas
6. Selección de nivel
7. Pantalla digital

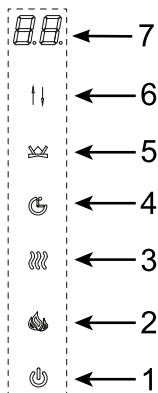

**! NOTA:** El calefactor de la chimenea podría emitir un olor ligero e inodoro la primera vez que se utiliza. Este olor es algo normal, provocado por el calentamiento inicial de las piezas internas del calefactor y no volverá a producirse.

### INTERRUPTOR DE DESCONEXIÓN

**! NOTA:** En el interior del calefactor hay un interruptor de desconexión de temperatura de seguridad. Si el calefactor se calienta en exceso, se desconecta la alimentación eléctrica.

Se puede restablecer desenchufando la unidad y esperando 5 minutos antes de volver a enchufar la unidad.

**⚠ PRECAUCIÓN:** Si necesita reiniciar continuamente el calentador, desconecte la unidad y llame a su distribuidor local.

## Funcionamiento

ES

### ENCENDIDO/APAGADO

La tecla de encendido/apagado sirve para encender y apagar la chimenea. Cuando la chimenea está apagada, se puede encender pulsando la tecla de encendido/apagado en el mando a distancia o tocando el icono del cristal delantero. Si se pulsa de nuevo la tecla de encendido/apagado en 10 segundos, la chimenea se apagará. Con los controles inactivos, pulse dos veces para apagar la chimenea. La primera pulsación de la tecla de encendido/apagado enciende los iconos de la pantalla táctil y activa los controles.

La chimenea tiene una función de memoria integrada. Cuando la chimenea se vuelve a encender, en la pantalla aparecerá la última función seleccionada y se pondrá en marcha con los últimos ajustes utilizados (excepto el temporizador). Si la chimenea se desconecta de la fuente de alimentación, se volverá a poner en marcha con los ajustes predeterminados.

### CONTROL DE LLAMA

Esta tecla se utiliza para encender las llamas, modificar el color de las llamas y apagar las llamas. Pulse la tecla de Control de llama varias veces para alternar entre las opciones siguientes: Cuando aparezcan L4, L3 o L2, pulse la tecla de Selección de nivel para cambiar el brillo de las llamas, entre las opciones disponibles: 3: alto, 2: medio y 1: bajo.

Pulsación de tecla	Color de llama	Valor visualizado
1.ª pulsación	Rojo y amarillo	L4
2.ª pulsación	Azul	L3
3.ª pulsación	Rojo, amarillo y azul	L2
4.ª pulsación	Rotación de colour	L1
5.ª pulsación	APAGADO	NINGUNO

Cuando se selecciona la rotación dinámica de color y aparece L1, pulse la tecla de Selección de nivel para cambiar la velocidad de transición de color. Hay tres opciones de velocidad disponibles: 1: baja, 2: media y 3: rápida.

Mantenga pulsado el icono de llama durante 5 segundos para activar o desactivar el sonido de llamas ardiendo.

### CALOR ENCENDIDO/APAGADO

El calefactor se enciende y se apaga presionando una vez la tecla de Control de calor.

Con el calor encendido y la temperatura en la pantalla, pulse la tecla de Selección de nivel varias veces para alternar los 11 valores de temperatura: 27°C, ENCENDIDO, 18°C, 19°C, 20°C, 21°C, 22°C, 23°C, 24°C, 25°C, 26°C (82°F, ENCENDIDO, 64°F, 66°F, 68°F, 70°F, 72°F, 74°F, 76°F, 78°F, 80°F).

«ENCENDIDO» significa que el calefactor funciona de manera continua.

## Funcionamiento

Cambiar la unidad de temperatura (°C ↔ °F):

Con el calor encendido y la temperatura en la pantalla, mantenga pulsada la tecla de encendido/apagado de la pantalla táctil durante 5 segundos. La pantalla parpadeará tres veces y las unidades pasarán de °F a °C o de °C a °F.

### Función para activar y desactivar el calefactor:

En los controles de la pantalla táctil, mantenga pulsado el icono de Control de calor durante 10 segundos. El lecho de brasas parpadeará seis veces para indicar que se ha desactivado la función del calefactor. Cuando se pulsa la tecla de Control de calor mientras el calor está desactivado, el lecho de brasas parpadeará, pero el calefactor no funcionará.

Para volver a activar el calefactor, mantenga pulsado la tecla de Control de calor durante 10 segundos. Cuando el lecho de brasas parpadee por segunda vez, la función de calor se habrá restablecido.

**! NOTA:** Esto solamente se puede hacer con los controles de la pantalla táctil.

**! NOTA:** Cuando el panel de control esté inactivo, presiónelo una vez para que se ilumine, ahora está listo para ejecutar comandos.

### CONTROL CON TEMPORIZADOR

La tecla Control con temporizador se utiliza para activar o desactivar el temporizador de desconexión.

Al pulsar el Control con temporizador, se activa el temporizador y aparece «8h» en la pantalla. Si se pulsa la tecla Control con temporizador por segunda vez en 10 segundos, se apagará el temporizador. Para configurar el temporizador, utilice el control Selección de nivel para seleccionar el tiempo correspondiente entre las opciones siguientes: 8h, 1h, 2h, 3h, 4h, 5h, 6h y 7h.

La chimenea se apagará después de que transcurra el tiempo seleccionado. Al apagar la chimenea con la tecla de encendido/apagado, se borrarán los ajustes del temporizador.

## Funcionamiento

ES

### LECHO DE BRASAS

La tecla del lecho de brasas se utiliza para cambiar el colour del lecho de brasas.

Pulse la tecla del lecho de brasas varias veces para alternar entre las opciones de colour. Las opciones «d8» a «d2» indican distintas opciones de colour sólido. La opción «d1» indica la opción de rotación de colour y brasas ardientes (brillo fluctuante) opción «d9».

Utilice la tecla Selección de nivel mientras aparecen las opciones d2 a d9 para cambiar el brillo del lecho de brasas: 1: bajo, 2: medio y 3: alto.

Utilice la tecla Selección de nivel mientras aparece d1 para cambiar la velocidad de rotación de colour. 1: baja, 2: media y 3: alta.

Mantenga pulsada la tecla del lecho de brasas durante 5 segundos y, a continuación, entre en el modo de luz de fondo. Pulse varias veces para alternar las opciones siguientes:

Pulsación de tecla	Color de luz de fondo	Valor visualizado
1.ª pulsación	Amarillo	F4
2.ª pulsación	Azul	F3
3.ª pulsación	Amarillo y azul	F2
4.ª pulsación	Rotación de colour	F1
5.ª pulsación	APAGADO	NINGUNO

Utilice la tecla Selección de nivel mientras aparecen F4, F3 o F2 para cambiar el brillo de la luz de fondo: 1: bajo, 2: medio y 3: alto.

Utilice el botón Selección de nivel mientras se muestra F1 para cambiar la velocidad de rotación del colour: 1: bajo, 2: medio y 3: alto.



### TECLA DE SELECCIÓN DE NIVEL

La tecla de Selección de nivel se utiliza para ajustar el calor, el temporizador, la llama, el brillo del lecho de brasas y de la luz de fondo, el colour y la velocidad de rotación. Consulte la sección correspondiente para obtener más información.

### Mando a distancia

Quite la tapa de las pilas que se encuentra en la parte de atrás del mando, deslizándola hacia abajo, e inserte dos pilas AA. Asegúrese de que las pilas queden bien colocadas. Vuelva a colocar la tapa de las pilas.

**! NOTA:** Antes de establecer cualquier función, asegúrese de que la chimenea esté enchufada y que el interruptor de encendido/apagado (ON/OFF) de la chimenea se encuentre en posición «ON» (encendido).

A continuación encontrará un ejemplo de los pasos a seguir para configurar el temporizador de 7 días. **! NOTA:** ajuste en primer lugar la hora con el mando a distancia (pasos 1 a 3) antes de proceder a ajustar el temporizador de 7 días.

**Ejemplo:** Pongamos que ahora es martes y que son las 16:50. Desea que la chimenea se encienda automáticamente el martes a las 17:00 horas, que la temperatura ambiente se fije en 25°C., y que la chimenea se apague el martes a las 18:00 horas.

**! NOTA:** Asegúrese de que la chimenea encienda la llama y el lecho de brasas. Sujete el mando a distancia y señale con el mismo el frontal de la chimenea, de esta forma la chimenea recibirá una señal remota y el lecho de brasas parpadeará una vez.

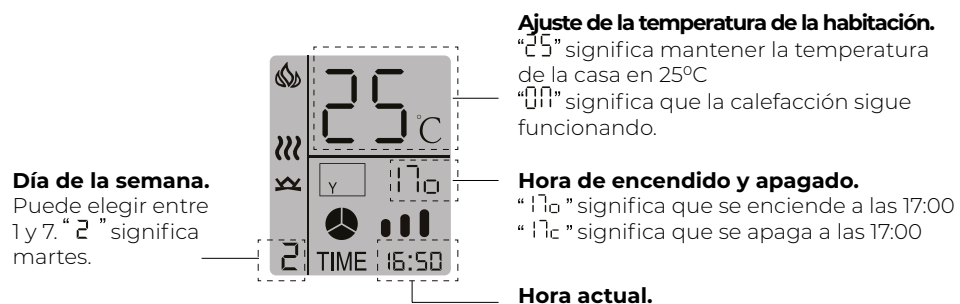

### Proceda con los siguientes pasos para ajustar la hora con el mando a distancia.

Paso 1: Pulse la tecla para activar el mando a distancia.

Paso 2: Mantenga pulsado durante 5 segundos para entrar en el ajuste actual del temporizador de demostración.

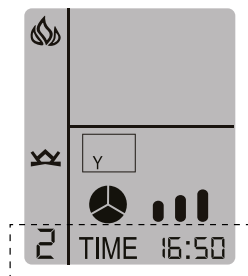

Paso 3: Cuando parpadee TIME 00:00  
 Pulse o para fijar el día de hoy en martes.

Pulse o para ajustar la hora a las 16.

Pulse o para ajustar los minutos en 50.

### Temporizador de 7 días

Paso 4: Mantenga pulsado durante 5 segundos para entrar en el ajuste del temporizador de 7 días.

Paso 5: Cuando parpadee 27 00, pulse para fijar el encendido automático el martes.

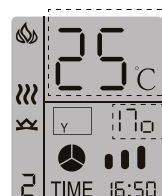

Paso 6: Pulse para ajustar la hora de encendido automático a las 17:00.

Pulse para ajustar la temperatura ambiente a 25°C.



Paso 7: Pulse para ajustar la hora de apagado automático a las 18:00 el martes.

Paso 8: Apague la chimenea pulsando .

Paso 9: Siéntese y espere, observando la chimenea, que se encenderá automáticamente en unos minutos.

Paso 10: La chimenea se enciende automáticamente. Espere 1 hora y la chimenea se apagará automáticamente.

### Ahora ha ajustado correctamente el temporizador de 7 días.

**! NOTA:** Todos los ajustes que haya seleccionado se borrarán cuando desenchufe la chimenea.



## Funcionamiento



Esta tecla de encendido/apagado sirve para encender y apagar la chimenea. Tiene una función de memoria. Pulse la tecla de encendido/apagado una vez para encender el aparato. Si pulsa la tecla de encendido/apagado de nuevo, apagará el aparato.



La tecla del calefactor activa y desactiva el calor. Al pulsar la tecla del calefactor una vez, se activa el calor y parpadean y . Pulse las teclas o para configurar la temperatura correspondiente. Las opciones son 18-27 y ENCENDIDO. La opción ENCENDIDO significa que el aparato sigue calentando. Mantenga pulsada la tecla del calefactor durante 5 segundos; las unidades pasarán de °F a °C o de °C a °F.



Si pulsa la tecla de llama una vez, y parpadearán. Pulse las teclas o para configurar el colour y luz de fondo de llama correspondiente; la pantalla del mando a distancia cambiará de manera consecuente. significa que la llama y la luz de fondo están apagadas. Si pulsa la tecla de llama otra vez, y parpadearán. Pulse las teclas o para configurar el estado de llama correspondiente (alta , media o baja ).

Mantenga pulsado la tecla de llama durante 5 segundos para activar o desactivar el sonido de llamas ardiendo.



Si pulsa la tecla del lecho de brasas una vez, y parpadearán. Pulse las teclas o para configurar el colour del lecho de brasas correspondiente; la pantalla del mando a distancia cambiará de manera consecuente. Si a tecla del lecho de brasas vez y parpadearán y en la pantalla de la chimenea aparecerán d9 ~ d1. Pulse las teclas o para configurar el estado correspondiente del lecho de brasas (alto , medio o bajo ).



Si pulsa la tecla del temporizador una vez, y parpadearán. Pulse las teclas o para programar el tiempo correspondiente. Las opciones son 1-8 horas y APAGADO.

7

La tecla 7 sirve para activar y desactivar la función de temporizador de 7 días.

## Funcionamiento

ES

### Instalación de TuyaSmart life

Hay dos formas de instalar TuyaSmart:

1. Busque «TuyaSmart life» en la tienda de aplicaciones en el teléfono y descargue e instale la aplicación.
2. Escanee el código QR siguiente con el teléfono móvil.



video instructivo



### Uso de la aplicación Tuya - IOS

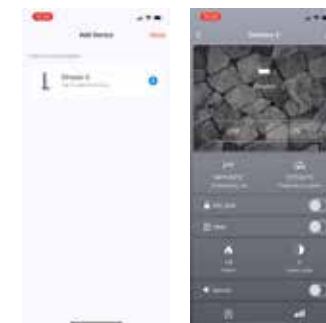
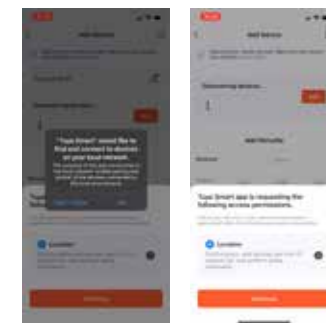
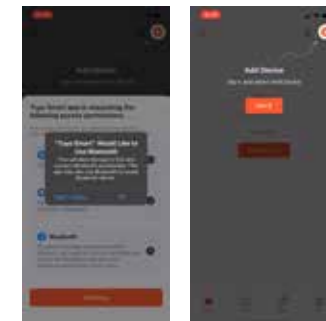

- 1- Enciende el Bluetooth en tu dispositivo
- 2- Crea una cuenta e inicia sesión. Crear una cuenta no es obligatorio, aunque sí es recomendable, ya que así podrás guardar tus preferencias personales.
- 3- Asigna a la aplicación Tuya derechos de acceso para utilizar el Bluetooth
- 4- A través de una ventana emergente tu dispositivo pedirá permiso para que la aplicación utilice Bluetooth. Pulsa en Aceptar para permitirlo.
- 5- A continuación pulsa en añadir dispositivo.
- 6- A través de una ventana emergente tu dispositivo pedirá permiso para utilizar la red local. Pulsa en aceptar
- 7- Ahora, la aplicación buscará la chimenea. Enciende la chimenea y pulsa en el panel de control durante 5 segundos. empezará a parpadear.
- 8- Ahora, tu chimenea aparecerá en los dispositivos encontrados. Haz clic en añadir.
- 9- Ahora, en la pantalla de la aplicación aparecerá un símbolo + junto a la chimenea seleccionada. Si pulsas en el símbolo +, la chimenea se añadirá.
- 10- Cuando la chimenea se haya añadido, esta se podrá controlar a través de la aplicación.



### Uso de la aplicación Tuya - Android

- 1 – Enciende el Bluetooth de tu dispositivo.
- 2 – Acepta la política de privacidad.
- 3 – Crea una cuenta e inicia sesión. Crear una cuenta no es obligatorio, aunque sí es recomendable, ya que así podrás guardar tus preferencias personales.
- 4 – A continuación pulsa en añadir dispositivo.
- 5 – La aplicación pedirá permiso para utilizar tu ubicación. Haz clic en continuar.
- 6 – Tu dispositivo pedirá permiso para utilizar la ubicación. Aquí debes usar – mientras utilizas la app
- 7 – Ahora, la aplicación buscará el dispositivo. Aparece una ventana emergente para el uso del Bluetooth. Vete a ajustes y cambia los permisos de los dispositivos cercanos a permitido. Vuelve a la aplicación Tuya.
- 8 – Ahora, la aplicación buscará la chimenea. Enciende la chimenea y pulsa  en el panel de control durante 5 segundos  empezará a parpadear.
- 9 – Ahora, tu chimenea aparecerá en los dispositivos encontrados. Haz clic en añadir.
- 10 – Ahora, en la pantalla de la aplicación aparecerá un símbolo + junto a la chimenea seleccionada. Si pulsas en el símbolo +, la chimenea se añadirá.
- 11 – Cuando la chimenea se haya añadido, esta se podrá controlar a través de la aplicación.

video instructivo

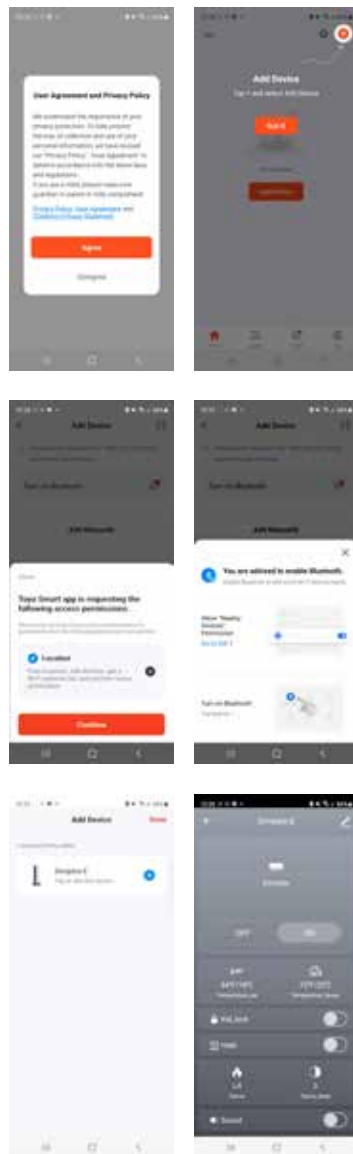

Eliminación de las pilas usadas

Las pilas podrían contener sustancias peligrosas que pueden resultar peligrosas para el medio ambiente y la salud de los seres humanos.

- Este símbolo marcado en la pila o en el envase indica que las pilas usadas no se deben tratar como basura municipal; se deben llevar al punto de recogida correspondiente para su reciclaje.
- Al asegurarse de que las pilas usadas se eliminen correctamente, ayudará a prevenir las posibles consecuencias negativas para el medio ambiente y la salud de los seres humanos. El reciclaje de materiales ayudará a conservar los recursos naturales.

**PRECAUCIÓN:** No utilice el producto si el cable de alimentación del calefactor está dañado; podría resultar peligroso. Si el cable de alimentación está dañado, debe ser sustituido por el fabricante o un distribuidor autorizado.

Para obtener más información sobre la recogida y el reciclaje de las pilas usadas, contacte con su municipio, su servicio de recogida de residuos o el comercio donde haya comprado este producto.

### PROTECCIÓN MEDIOAMBIENTAL



Al final de la vida útil de los productos eléctricos, estos no deben tirarse junto con los residuos domésticos. Llévelos a los puntos de reciclaje correspondientes. Pregunte a las autoridades locales o a su distribuidor cómo se debe reciclar en su país.

Código de avería	Causa de la avería	Solución
E1	El calefactor se sobrecalentó	Avise al servicio técnico.
E2	El termistor es defectuoso.	Avise al servicio técnico.
E3	El calefactor no funciona.	Si las aberturas de ventilación están sucias u obstruidas, desenchufe el aparato y limpie el polvo y la suciedad de la zona de ventilación. Espere 5 minutos, enchufe y encienda el calefactor. Si el calefactor sigue sin funcionar, avise al servicio técnico.

### Garantía limitada de dos años

#### *Productos a los que se aplica esta garantía limitada*

Esta garantía limitada se aplica a la chimenea Dimplex que acaba de adquirir. Esta garantía limitada se aplica exclusivamente a las compras realizadas en Europa. Esta garantía limitada se aplica exclusivamente al comprador original del producto y no se puede transferir.

#### *Productos excluidos de esta garantía limitada*

Las bombillas no están cubiertas por esta garantía limitada y son responsabilidad exclusiva del propietario/comprador.

#### *Cobertura y plazo de la garantía limitada*

Los productos cubiertos por esta garantía limitada se han sometido a pruebas e inspecciones antes de su envío y, con sujeción a las disposiciones de esta garantía, Glen Dimplex garantiza que dichos productos están libres de defectos de material y mano de obra durante dos años a partir de la fecha de la primera compra de este producto. El plazo de garantía limitada de dos años también se aplica a las garantías implícitas que pudieran existir en virtud de la legislación aplicable. Algunas jurisdicciones no permiten limitaciones en el plazo de una garantía implícita; por lo tanto, es posible que la limitación mencionada anteriormente no se aplique al comprador.

#### *Lo que no cubre esta garantía limitada*

Esta garantía limitada no se aplica a los productos que se hayan reparado (excepto si los han reparado Glen Dimplex o sus servicios técnicos autorizados) o modificado de cualquier otra forma. Esta garantía limitada tampoco se aplicará a los defectos derivados de un uso incorrecto, abuso, accidente, negligencia, instalación incorrecta, mantenimiento o manipulación inadecuados o funcionamiento con una fuente de alimentación incorrecta.

#### *Pasos a seguir para recurrir al servicio técnico cubierto por esta garantía limitada*

Los defectos deben informarse al distribuidor al que compró el producto o utilizar los detalles en la sección de Garantía para su Servicio Técnico más cercano. Cuando llame, deberá tener a mano el justificante de compra y los números de referencia/modelo y de serie. El servicio de garantía limitada exige el justificante de compra del producto

#### *Lo que Glen Dimplex hará en caso de defecto*

En caso de que se demuestre que un producto o una pieza cubiertos por esta garantía limitada tienen algún defecto de material o mano de obra durante el plazo de garantía limitada de dos años, usted tendrá los derechos siguientes:

- 1) Glen Dimplex, a su entera discreción, reparará o sustituirá el producto o la pieza defectuosos sin cargo. Si Glen Dimplex no pudiera reparar o sustituir dicho producto o pieza, o si la reparación o sustitución no resultara comercialmente práctica o no se pudiera llevar a cabo puntualmente, Glen Dimplex podrá, en lugar de proceder a la reparación o sustitución, reembolsar el precio de compra de dicho producto o pieza.
- 2) El servicio de garantía limitada será prestado exclusivamente por distribuidores o técnicos de Glen Dimplex que estén autorizados a prestar servicios de garantía limitada.
- 3) El comprador será el responsable de retirar y transportar el producto o pieza (y del producto o pieza que se hubiera reparado o sustituido) hasta y desde la dirección comercial del distribuidor o del servicio técnico autorizado.
- 4) Esta garantía limitada no da derecho al comprador a recibir servicios in situ ni a domicilio. Los servicios in situ o a domicilio podrán llevarse a cabo a petición del comprador, que deberá sufragar los gastos, a las tarifas vigentes de Glen Dimplex que correspondan a dichos servicios.
- 5) Glen Dimplex no se hará responsable, y los servicios de garantía limitada no incluirán, los gastos incurridos en relación con la instalación o la retirada del producto o pieza (o cualquier producto o pieza de sustitución), ni los costes de mano de obra o transporte. Dichos costes correrán por cuenta del comprador.

*Glen Dimplex y sus distribuidores o técnicos tampoco asumirán la responsabilidad en los casos siguientes:*

En ningún caso, Glen Dimplex, ni sus directivos, ejecutivos o representantes, serán responsables ante el comprador o cualquier tercero, ya sea por contrato, agravio o cualquier otra razón, de las eventuales pérdidas, costes o daños indirectos, especiales, punitivos, ejemplares, consecuentes o fortuitos que pudieran derivarse o estar relacionados con la venta, el mantenimiento, el uso o la incapacidad de usar el producto, aunque Glen Dimplex y sus directivos, ejecutivos o representantes hubieran sido informados de la posibilidad de que se produjeran dichas pérdidas, costes o daños, o si dichas pérdidas, costes o daños fueran previsibles. En ningún caso, Glen Dimplex ni sus directivos, ejecutivos o representantes serán responsables de las pérdidas, costes o daños directos que superen el precio de compra del producto. Algunas jurisdicciones no permiten la exclusión o limitación de los daños fortuitos o consecuentes; por lo tanto, la limitación o exclusión mencionada anteriormente podría no ser aplicable al comprador.

## Garantía

Comuníquese con su revendedor para obtener soporte técnico y de resolución de problemas. Asegúrese de tener a mano el justificante de compra, el lugar de compra y los números de modelo y serie de su producto.

# Dimplex

Kullanıcı Kılavuzu  
Model Europe: SWM3520-EU / SWM4220-EU / SWM4820-EU

EN / NL / DE / FR / PL / IT / ES / TR

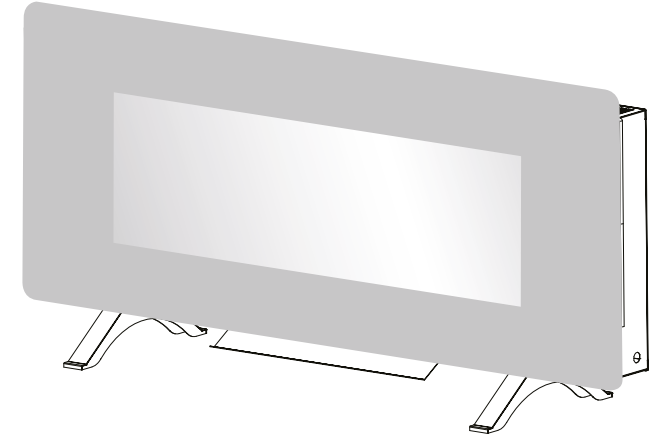

## Winslow 36" | 42" | 48"

Tüketici güvenlik bilgisi: Lütfen bu cihazı kurmadan ve çalıştırmadan önce bu kılavuzu okuyun. Bu talimatların izlenmemesi olası elektrik çarpması, yangın tehlikesi ve/veya yaralanmaya neden olabilir ve garantiyi geçersiz kılar.

Dimplex ürünlerinin tam listesi için internet sitemizi ziyaret edin. Bu talimatlar, şirketimizin internet sitesinden de indirilebilir.



Ürün, Gerekli Ürün Güvenliği, Elektromanyetik Uyumluluk ve Çevre Standartlarına uygundur. Bu ürün LVD, EMC, RoHS ve Eko Tasarım Direktifleri ile tamamen uyumludur.

## İçindekiler

Kurulum  
Hoş Geldiniz  
ÖNEMLİ TALİMATLAR  
Çalışma  
Bakım  
Sorun Giderme  
Garanti  
Teknik Destek

### Kılavuzda kullanılan teamüller:

! **NOT:** Önemli bulduğumuz prosedürler ve teknikler.

⚠ **DİKKAT:** Dikkatle takip edilmezse ekipmanın hasar görmesine neden olacak prosedürler ve teknikler.

⚠ **UYARI:** Dikkatlice izlenmemeleri halinde kullanıcıyı yangın, ciddi yaralanma veya ölüm riski ile karşı karşıya bırakacak olan prosedürler ve teknikler.

## Hoş Geldiniz

TR

Dünyanın lider elektrikli şömine üreticisi Dimplex'ten elektrikli şömine aldığınız için size teşekkür eder ve tebriklerimizi sunarız.

Lütfen ileride kullanabilmek için aşağıdaki model ve seri numaralarınızı kaydedin: model ve seri numaraları, şöminenizin Model ve Seri Numarası Etiketi'nde bulunabilir.

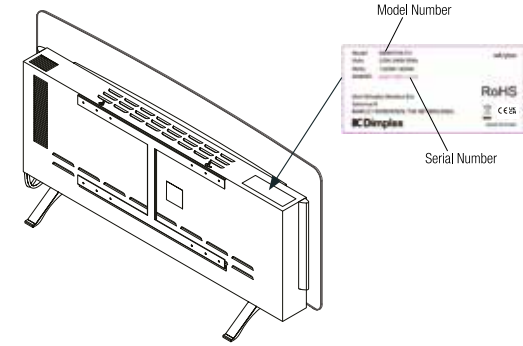

⚠ **DİKKAT:** Kurulumla başlamadan önce tüm talimatları ve uyarıları dikkatle okuyun. Bu talimatların takip edilmemesi olası elektrik çarpması veya yangın tehlikelerine neden olabilir ve garantiyi geçersiz kılar.

Çalıştırma veya montajla ilgili sorularınız mı var?  
Ürün Üretici Garantisi Altında mı?

**Sorun Giderme ve Teknik Destek için  
satıcınızla iletişime geçin**

## ÖNEMLİ TALİMATLAR

Elektrikli şömineyi kurmaya veya kullanmaya çalışmadan önce bu kılavuzu okuyun. Her zaman bu kılavuzdaki uyarıları ve güvenlik talimatlarını izleyin. Elektrikli cihazlar kullanılırken yangın, elektrik çarpması riskinin azaltılması için aşağıdakileri içeren temel tedbirlerin alınması gerekmektedir:

- 3 yaşından küçük çocuklar, sürekli gözetim altında tutulmadıkları müddetçe cihazdan uzak tutulmalıdır.
- 3 ile 8 yaş arasındaki çocuklar, cihazın normal çalışma pozisyonunda yerleştirilmesi veya kurulması ve çocukların, gözetim altında tutulmaları ve cihazın güvenli kullanımı ve söz konusu tehlikeler hakkında bilgilendirilmeleri koşullarıyla cihazın yalnızca açma/kapama işlemlerini yapabilirler. 3 ile 8 yaş arasındaki çocuklar cihazı prize takamaz, ayarlayamaz ve temizleyemez ya da kullanıcı bakımı uygulayamazlar.
- Elektrik kablosu hasar görürse tehlikeden kaçınmak için üretici, servis sorumlusu veya benzeri onaya sahip kişiler tarafından değiştirilmesi gerekir.

**UYARI:** Aşırı ısınmadan kaçınmak için ısıtıcının üzerini örtmeyin.

- Bu ısıtıcıyı, banyo, duş veya yüzme havuzu yakınında kullanmayın.
- Isıtıcı, elektrik prizinin hemen altına yerleştirilmemelidir.
- Isıtıcının üstünün örtülmesi veya hatalı konumlandırılması halinde yangın riski söz konusu olduğu için bu ısıtıcıyı bir programlayıcıyla, zamanlayıcıyla, ayrı uzaktan kumanda sistemiyle veya ısıtıcıyı otomatik olarak çalıştıran başka bir cihazla kullanmayın.
- Perdelerin veya yanabilir diğer malzemelerin yakınına kurulması tehlikeli olabilir.

**DİKKAT:** Bu ürünün bazı parçaları çok ısınabilir ve yanıklara neden olabilir. Çocuklar ve hassas durumdaki kişiler mevcutken özellikle dikkatli olunmalıdır.

- Düşürüldüyse ısıtıcıyı kullanmayın.
- Isıtıcıda gözle görünür hasar belirtisi varsa kullanmayın.
- Bu ısıtıcıyı yatay ve dengeli bir zeminde kullanın veya geçirliyse duvara sabitleyin.

BU TALİMATLARI SAKLAYIN

## ÖNEMLİ TALİMATLAR

TR

**DİKKAT:** Bu cihaz, termal kesme devresinin istenmeden sıfırlanmasından kaynaklanan tehlikelerden kaçınmak için zamanlayıcı gibi harici bir anahtarlama cihazına veya yardımcı cihazla düzenli olarak açılan ve kapatılan bir devreye bağlanmamalıdır.

- Bu cihaz, gözetim altında olmaları ve cihazın güvenli kullanımı ve söz konusu tehlikeler hakkında bilgilendirilmeleri koşuluyla 8 yaş ve üzeri çocuklar ile fiziksel, duyuşsal veya zihinsel kapasite sorunları olan veya yeterli deneyime ve bilgiye sahip olmayan kişiler tarafından kullanılabilir. Çocuklar, cihazla oynamamalıdır. Temizleme ve kullanıcı bakımı gözetim altında olmadıkları sürece çocuklar tarafından yapılmamalıdır. Sabitlenmiş kablo tesisatının üzerine bağlantıyı kesecek bir şalter yerleştirilmelidir.

**UYARI:** Cihaz, üstünün örtülmemesi gerektiğini belirtilen bir Uyarı Sembolü'ne veya Üstünü Örtmeyin etiketine sahiptir. Cihazın üstündeki ısı çıkış ızgarasını örtmeyin veya engellemeyin. Cihazın kazara örtülmesi aşırı ısınmaya neden olur. Aşırı ısınmaya ve yangın riskine neden olabileceğinden, örneğin perde veya mobilya gibi malzeme veya giysileri cihazın 1 m yakınına koymayın. Arıza olması halinde ısıtıcıyı prizden çekin. Uzun süre kullanılmayacağına cihazın fişini çekin. Elektrik kablosu, ısıtıcının sağ tarafında cihazın altındaki ısı çıkışından uzakta olmalıdır. Bu cihaz güvenlik standartlarına uygun olsa da uzun havlı halılar veya uzun tüylü kilimlerin üzerinde kullanılmasını tavsiye etmiyoruz.



**UYARI:** Bu ısıtıcıyı, odadan kendi başlarına çıkamayacak kişilerin olduğu küçük odalarda, kendilerini sürekli gözetleyen birisi olmadığı sürece kullanmayın.

**UYARI:** Küçük ve oynak yakıt bölmesi parçalarının kazara yutulması boğulmaya neden olabilir. Bu parçaları her zaman için çocuklardan uzak tutun.

**UYARI:** Bu cihaz topraklanmalıdır. Bu ürünü şebekeye bağlarken uzatma kablosu veya çoklu priz kullanmanız önerilmez. Bu ürünlerle bağlantı yapmak, yetersiz bağlantı kalitesi nedeniyle uzatma kablosunda veya adaptörde aşırı yük, aşırı ısınma, hatta yangın riskine neden olabilir. Bu ısıtıcı, yalnızca alternatif akımla (~) kullanılmalıdır ve ısıtıcının üzerinde belirtilen voltaj değeri, besleme voltajıyla aynı olmalıdır.

**UYARI:** Bu ısıtıcı, saygın bir satıcıdan alındığı ülkede, normal ev tipi kullanım dışında herhangi bir amaçla kullanılmamalıdır.

- Cihaz hasarlıysa cihazı kurmadan ve kullanmadan önce durumu tedarikçiyle görüşün.
- Ürünü dış mekanda kullanmayın.

### DİKKAT

ELEKTRİK ÇARPMA RİSKİ  
AÇMAYIN. KULLANICI TARAFINDAN SERVİS  
UYGULANABİLİR PARÇA YOKTUR

#### Elektrik

Gerilim:	220V~240V 50Hz
Watt:	1300~1600 Watt
Amp:	6-6,7 A
Kablo tesisatı:	Fiş
Ampul Tipi:	LED

#### Boyutlar

##### Winslow 36"

Genişlik:	91,5 mm
Yükseklik:	44,1 mm
Ayaklı yükseklik:	51,0 mm
Derinlik:	12,8 mm
Ayaklı derinlik:	27,6 mm
Ağırlık:	11,75 kg

##### Winslow 42"

Genişlik:	106,7 mm
Yükseklik:	46,0 mm
Ayaklı yükseklik:	52,9 mm
Derinlik:	12,8 mm
Ayaklı derinlik:	27,6 mm
Ağırlık:	15,3 kg

##### Winslow 48"

Genişlik:	121,9 mm
Yükseklik:	46,0 mm
Ayaklı yükseklik:	52,9 mm
Derinlik:	12,8 mm
Ayaklı derinlik:	27,6 mm
Ağırlık:	16,5 kg

#### TOPRAKLAMA TALİMATLARI

- Bu ürün, ekipman topraklama teline ve topraklı fişe sahip bir kabloyla donatılmıştır. Fiş, uygun şekilde monte edilmiş ve tüm yerel yasalar ve kararlar uyarınca topraklanmış uygun bir prize takılmalıdır.
- Bu ısıtıcı, 220-240 volt ile kullanıma yöneliktir.
- 13 Amp, 220-240 Volt devre gerekir.
- Özel bir devre tercih edilir ancak her zaman gerekli değildir.

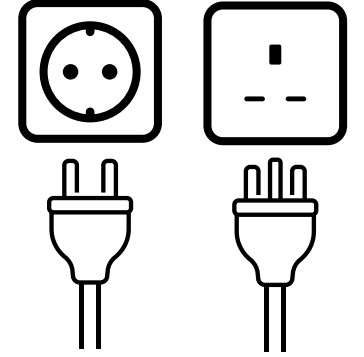

**⚠ UYARI:** Elektrik prizi tesisatı, yangın, elektrik çarpması veya kişilerin yaralanma riskini azaltmak için yerel bina yasalarına ve diğer geçerli düzenlemelere uygun olmalıdır.

**⚠ UYARI:** Yeni priz veya devrelerin kablo tesisatını kendiniz yapmaya çalışmayın. Yangın, elektrik çarpması veya yaralanma riskini azaltmak için her zaman lisanslı bir elektrikçiden yardım alın.

**⚠ UYARI:** Şöminenin kurulacağı devrede, kurulum tamamlanana kadar elektriğin kesilmiş olduğundan emin olun.

Duvardan asılı şömine, çok işlevli IR uzaktan kumanda veya şömine ön camındaki dokunmatik ekran kontrollerinden çalıştırılabilir.

Şömine, topraklı bir prize uygun şekilde bağlandıktan sonra şöminenin sağ tarafındaki manuel Açma/Kapama anahtarının "ON" (Açık) konumunda olduğundan emin olun.

Şömine çalıştırıldığında, ön camdaki dijital ekran ve kontrol simgeleri yanacaktır. 10 saniye içerisinde herhangi bir düğme veya simgeye basılmaması durumunda, şömine kontrolleri önce dijital ekran ardından simgeler kapatılacak şekilde devre dışı bırakılacaktır. Kontrolleri yeniden etkinleştirmek için ön camdaki herhangi bir simgeye dokununuz.

1. Güç AÇIK/KAPALI
2. Alev Kontrolü
3. Isı AÇIK/KAPALI
4. Zamanlayıcı Kontrolü
5. Köz Yatağı
6. Seviye Seçimi
7. Dijital Ekran

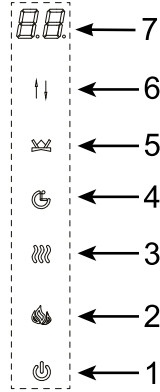

**! NOT:** Şöminenizdeki ısıtıcı, ilk kullanımda hafif ve zararsız bir koku yayabilir. Bu koku, dahili ısıtıcı parçalarının ilk ısınmasından kaynaklanan normal bir durumdur ve tekrar oluşmaz.

#### KESME ANAHTARI

**! NOT:** Isıtıcının içinde güvenlik sıcaklık kesme anahtarı (kesici) bulunmaktadır. Isıtıcı aşırı ısınırsa kesme devreye girerek güç beslemesini keser.

Ünite prizden çekilip 5 dakika bekledikten sonra tekrar prize takılarak sıfırlanabilir.

**! DİKKAT:** Isıtıcıyı sürekli olarak sıfırlamanız gerekiyorsa, ünitenin fişini çekin ve yerel satıcınızı arayın.

#### GÜÇ AÇIK/KAPALI

Power ON/OFF (Güç Açık/Kapalı) düğmesi şömineyi açar ve kapar. Şömine KAPALI iken, uzaktan kumandadaki Power ON/OFF (Güç Açık/Kapalı) düğmesine basıldığında veya ön camdaki simgeye dokunulduğunda şömine AÇIK duruma gelir. Power ON/OFF (Güç Açık/Kapalı) düğmesine 10 saniye içinde tekrar basılırsa şömine kapanır. Kontroller etkin değilken şömineyi kapatmak için iki kez basın. Power ON/OFF (Güç Açık/Kapalı) düğmesine ilk basıldığında dokunmatik ekran simgeleri yanar ve kontroller etkinleştirilir.

Şöminede yerleşik bellek işlevi bulunmaktadır. Şömine tekrar açıldığında ekranda son seçilen işlev gösterilir ve son kullanılan ayarlarla çalışır (zamanlayıcı hariç). Şömine, ana elektrik kaynağından çekilirse, yeniden açıldığında varsayılan ayarlar etkin olacaktır.

#### ALEV KONTROLÜ

Bu düğme, alevleri açmak, alev rengini değiştirmek ve alevleri kapatmak için kullanılır. Flame Control (Alev Kontrolü) düğmesine birden çok kez basarak aşağıdaki seçenekler arasında seçim yapılabilir: L4, L3 veya L2 görüntülenirken Level Selection (Seviye Seçme) düğmesine basarak alevlerin parlaklığını kullanılabilir seçenekler arasında değiştirin: 3- Yüksek, 2- Orta ve 1- Düşük.

Düğmeye Basma	Alev Rengi	Görüntülenen Değer
1. Basış	Kırmızı ve Sarı	L4
2. Basış	Mavi	L3
3. Basış	Kırmızı, Sarı ve Mavi	L2
4. Basış	Dönüşümlü Renk	L1
5. Basış	OFF	HİÇBİRİ

Dinamik renk dönüşü seçildiğinde ve L1 görüntülendiğinde, renk geçiş hızını değiştirmek için Level Selection (Seviye Seçimi) düğmesine basın. Üç hız seçeneği mevcuttur: 1- Yavaş, 2- Orta, 3- Hızlı.

Alev sesini açmak veya kapatmak için alev simgesini 5 saniye basılı tutun.

#### ISI AÇIK/KAPALI

Heat Control (Isı Kontrolü) düğmesine bir kez basıldığında ısıtıcı açılır veya kapanır.

Isı açık ve sıcaklık ayarı görüntülenirken Level Selection (Seviye Seçme) düğmesine birden çok kez basarak 11 sıcaklık ayarı arasında geçiş yapabilirsiniz: 27°C, ON, 18°C, 19°C, 20°C, 21°C, 22°C, 23°C, 24°C, 25°C, 26°C (82°F, ON, 64°F, 66°F, 68°F, 70°F, 72°F, 74°F, 76°F, 78°F, 80°F).

"ON" (Açık) metni, ısıtıcının kesintisiz çalıştığı anlamına gelir.



Sıcaklık birimini değiştirme (°C ↔ °F):

Isı açıkken ve ekranda ayarlanan sıcaklık gösteriliyorken, dokunmatik ekrandaki Power ON/OFF (Güç Açık/Kapalı) düğmesine 5 saniye süreyle basın. Ekran 3 defa yanıp sönecek ve birim °F yerine °C ya da °C yerine °F olarak değiştirilecektir.

### Isıtıcı Etkinleştirme ve Devre Dışı Bırakma İşlevi

Dokunmatik ekran kontrollerinden Heat Control (Isı Kontrolü) simgesini 10 saniye basılı tutun. Altı kez yanıp sönerken ısıtıcı işlevinin devre dışı olduğunu belirtir. Isı devre dışıyken Heat Control (Isı Kontrolü) düğmesine basıldığında köz yatağı yanıp sönecek ancak ısıtıcı çalışmayacaktır.

Isıtıcıyı yeniden etkinleştirmek için Heat Control (Isı Kontrolü) düğmesini 10 saniye basılı tutun. Köz yatağı ikinci kez yanıp söndüğünde ısı işlevi yeniden sağlanır.

**! NOT:** Bu işlem yalnızca dokunmatik ekran kontrolleri ile gerçekleştirilebilir.

**! NOT:** Kontrol paneli aktif değilken bir kez basıp aydınlatmak için komutları harekete geçirmeye hazırdır.

### ZAMANLAYICI KONTROLÜ

Timer Control (Zamanlayıcı Kontrolü) düğmesi, uyku zamanlayıcısını etkinleştirmek veya devre dışı bırakmak için kullanılabilir.

Timer Control (Zamanlayıcı Kontrolü) düğmesine basıldığında zamanlayıcı açılır ve ekranda "8h" (8 sa) görüntülenir. Timer Control (Zamanlayıcı Kontrolü) düğmesine 10 saniyelik süre içinde ikinci defa basılması zamanlayıcıyı kapatır. Zamanlayıcıyı ayarlamak için istenilen süreyi aşağıdakiler arasından seçmek için Level Selection (Seviye Seçimi) kontrolünü kullanın: 8h (8 sa) - 1h (1 sa) - 2h (2 sa) - 3h (3 sa) - 4h (4 sa) - 5h (5 sa) - 6h (6 sa) - 7h (7 sa).

Şömine, seçilen sürenin sonunda kapanır. Şömine Power ON/OFF (Güç Açık/Kapalı) düğmesi kullanılarak kapatılırsa tüm zamanlayıcı ayarı silinir.

### KÖZ YATAĞI

Ember Bed (Köz yatağı) düğmesi, köz yatağı rengini değiştirmek için kullanılır.

Ember Bed (Köz yatağı) düğmesine birden çok kez basarak farklı renk seçenekleri arasından seçim yapılabilir. 'd8' ile 'd2' arası farklı düz renk seçeneklerini, d1 dönüşümlü renk seçeneğini gösterir ve için için yanan (dalgalanan parlaklık) 'd9' seçeneğini ortaya çıkarır.

d2 ile d9 arası görüntülenirken köz yatağının parlaklığını değiştirmek için Level Selection (Seviye Seçimi) düğmesini kullanın: 1- Düşük, 2- Orta, 3- Yüksek.

Renk dönüşüm hızını değiştirmek için d1 görüntülenirken Level Selection (Seviye Seçimi) düğmesini kullanın: 1- Düşük, 2- Orta, 3- Yüksek.

5s süreyle Ember Bed (köz yatağı) düğmesine basılı tutun ve arka aydınlatma moduna geçin; birden çok kez basarak aşağıdaki seçenekler geçiş yapabilirsiniz:

Düğmeye Basma	Arka Aydınlatma Rengi	Görüntülenen Değer
1. Basış	Sarı	F4
2. Basış	Mavi	F3
3. Basış	Sarı ve Mavi	F2
4. Basış	Dönüşümlü Renk	F1
5. Basış	OFF	HİÇBİRİ

Arka aydınlatma parlaklığını değiştirmek için F4, F3 veya F2 görüntülenirken Level Selection (Seviye Seçimi) düğmesini kullanın: 1- Düşük, 2- Orta, 3- Yüksek.

Renk döndürme hızını değiştirmek için F1 görüntülenirken Düzey Seçimi düğmesini kullanın: 1-Düşük, 2-Orta, 3-Yüksek.

### SEVİYE SEÇME DÜĞMESİ

Level Selection (Seviye Seçimi) düğmesi, ısı ayarını, zamanlayıcı ayarını, Alev, Köz yatağı ve arka aydınlatma Parlaklığını, Rengini ve Dönüşüm hızını ayarlamak için kullanılır. Daha ayrıntılı bilgi için ilgili bölüme bakın.

### Uzaktan kumanda

Uzaktan kumandanın arkasındaki pil kapağını aşağı doğru kaydırarak açın ve doğru taktığınızdan emin olarak içine 2 adet AA pil yerleştirin. Pil kapağını yeniden takın.

**! NOT:** Herhangi bir işlevi ayarlamadan önce şöminenin fişinin takılı ve AÇIK/KAPALI Güç Anahtarının ON (AÇIK) konumda olmasından emin olun.

Aşağıda 7 günlük zamanlayıcının nasıl ayarlandığını gösteren adımlar belirtilmiştir.

**! NOT:** 7 günlük zamanlayıcıyı ayarlamadan önce uzaktan kumanda ile zamanı ayarlayın (adım 1 ila 3).

**Örnek:** Diyelim ki bugün salı olsun saat 16:50. Şöminenin salı günü saat 17:00'de otomatik olarak açılmasını ve oda sıcaklığının da 25C olarak ayarlanmasını ve yine salı günü saat 18:00'de kapanmasını istiyorsunuz.

**! NOT:** Şöminenin kor ve alev yatağının açıldığından emin olun. Uzaktan kumandayı elinizde tutun ve şöminenin ön yüzüne doğru gösterin, şimdi şömine uzaktan uyarı alacak ve koz yatağı da bir kez yanıp sönecektir.

**Haftanın günü**  
1-7 arasında seçilebilir. "2" salı günü anlamındadır.

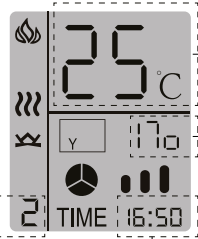

#### Oda sıcaklığı ayarı.

"25" ev sıcaklığı 25°C olarak kontrol edilmesi anlamında  
"00" ısıtma çalışmaya devam ediyor anlamında.

#### Açma ve kapanma saati

"170" saat 17:00'de açılması anlamındadır  
"17c" saat 17:00'de kapanması anlamındadır

#### Şimdiki saat

### Uzaktan kumanda ile saati ayarlamak için aşağıdaki adımları izleyin.

Adım 1: Uzaktan kumandayı uyandırmak için basın.

Adım 2: Şimdiki gösteriş zamanlayıcı ayarlanmasını girmek için 5 saniye basılı tutun.

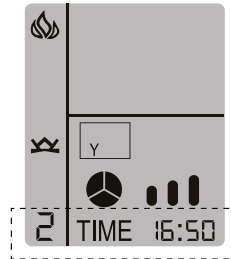

Adım 3: yanıp sönerse, Bugünü salı günü olarak ayarlamak için veya basın.

Saati 16'ye ayarlamak için veya basın.

Dakikayı 50'ye ayarlamak için veya basın

### 7 days timer setting

Adım 4: 7 günlük zamanlayıcı ayarını girmek için 5 saniye basılı tutun.

Adım 5: yanıp sönerse, otomatik açılmayı salı gününe ayarlamak için basın.



Adım 6: Otomatik açılmayı saat 17:00'ye ayarlamak için basın. Oda sıcaklığını 25C olarak ayarlamak için basın.



Adım 7: Otomatik kapanma saatini salı günü saat 18:00'ye ayarlamak için basın.

Adım 8: Şömineyi kapatmak için basın.

Adım 9: Şömineye bakarak oturun ve bekleyin, şömine birkaç dakika içinde otomatik olarak açılacaktır.

Adım 10: Şömine otomatik olarak kapanacaktır. 1 saat bekleyin, o zaman şömine otomatik olarak kapanır.

### Şimdi 7 günlük zamanlayıcıyı başarıyla ayarladınız.

**! NOT:** Şöminenin prizi çıkarıldığında tüm ayarlar silinecektir.



Bu Güç Düğmesi, şömineyi açar veya kapatır. Bellek işlevine sahiptir ve düğmeye bir kez basıldığında güç açılır. Güç düğmesine tekrar basılırsa güç kapanır.



Isıtıcı düğmesi, ısıtıcıyı açar veya kapatır. Isıtıcı düğmesine bir kez basıldığında ısı açılır, ve yanıp söner. veya düğmesine basarak istenen sıcaklığı ayarlayın. 18-27 ve ON isteğe bağlı olup ON (Açık), ısıtıcının çalışmaya devam edeceği anlamına gelir. Isıtıcı düğmesine 5 saniye süreyle basılı tutun; birim °F yerine °C ya da °C yerine °F olarak değiştirilecektir.



Alev düğmesine bir kez basıldığında ve yanıp söner. veya Düğmeye basarak istediğiniz alev rengini ve arka plan rengini ayarlarsanız, uzaktan kumanda buna uygun şekilde değişir. alev ve arka ışığın KAPALI olduğu anlamına gelir. Alev düğmesine bir kez daha basıldığında ve yanıp söner. veya düğmesine basarak istenilen alev durumunu ayarlayın. (Yüksek , Orta , Düşük ).

Alev yanma sesini açmak veya kapatmak için alev simgesini 5 saniye basılı tutun.



Köz yatağı düğmesine bir kez basıldığında ve yanıp söner. veya düğmesine basarak istenen köz yatağı rengini ayarlarsanız uzaktan kumandanın ekranı buna uygun şekilde değişir. Alev düğmesine bir kez kez basıldığında ve yanıp söner ve şöminede d9 ~ d1 görüntülenir; istenilen köz yatağı durumunu ayarlamak için veya düğmesine basın. (Yüksek , Orta , Düşük ).



Zamanlayıcı düğmesine basıldığında ve yanıp söner. veya düğmesine basarak istenen zamanlamayı ayarlayın. 1-8 saat ve OFF (Kapalı) isteğe bağlıdır.

7

Yedinci düğme, 7 günlük zamanlayıcı işlevini açar veya kapatır.

## TuyaSmart life KURULUMU

TuyaSmart 2 şekilde kurulabilir;

1. Telefonunuzdaki APP store mağazasında "TuyaSmart life" aratın, indirin ve kurun.
2. QR kodunu cep telefonunuzla tarayın.



eğitim videosu



## Tuya uygulaması kullanımı - IOS

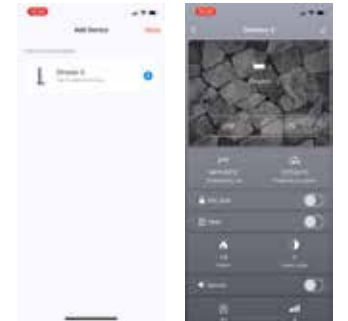
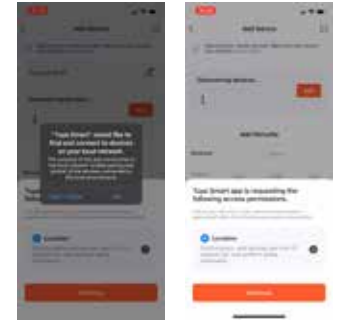
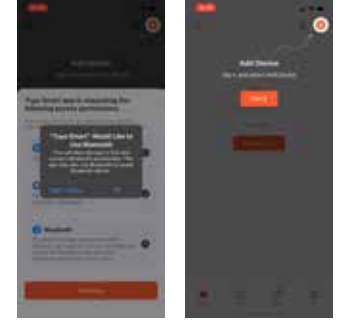

- 1 - Cihazınızda Bluetooth'u açın.
- 2 - Bir hesap açın ve giriş yapın. Bu zorunlu olmamakla birlikte şahsi tercihlerinizi daha kolay saklamak için tavsiye edilir.
- 3 - Bluetooth kullanımı için Tuya uygulamasına giriş hakkı verin.
- 4 - Cihazınız bir açılır iletici vasıtasıyla uygulamanın Bluetooth kullanımına izin istemektedir. Bunu kabul etmek için 'tamam'ı tıklayın.
- 5 - Akabinde 'cihaz ekle'yi tıklayın.
- 6 - Cihazınızı bir açılır iletici vasıtasıyla yerel ağın kullanımı için izin istemektedir. 'Tamam'ı tıklayın.
- 7 - Şöminenizi şimdi uygulama tarafından arıyor. Şömineyi açın ve şöminenin kontrol paneline 5 saniye basın. Akabinde yanıp sönmeye başlar.
- 8 - Şöminenizi o anda bulunan cihazların arasında gösterilir. 'Ekle'yi tıklayın.
- 9 - Uygulamanın ekranında seçilen şöminenin yanında bir artı işareti görünür. Artı işaretine tıkladığınızda şömineniz buna eklenmiş olur.
- 10 - Şömine eklendikten sonra artık uygulama yoluyla çalıştırılır.



### Tuya uygulaması kullanımı - Android

- 1 - Cihazınızda Bluetooth'u açın.
- 2 - Gizlilik politikasını kabul edin.
- 3 - Bir hesap açın ve giriş yapın. Bu zorunlu olmamakla birlikte şahsi tercihlerinizi daha kolay saklamak için tavsiye edilir.
- 4 - Akabinde 'cihaz ekle'yi tıklayın.
- 5 - Uygulama, konumunuzun kullanımı için izin istemektedir. 'Devam et'i tıklayın.
- 6 - Cihazınız konum kullanımını istemektedir. Bunu 'uygulama kullanımı esnasında' seçin.
- 7 - Uygulama cihazı aramaktadır. Bluetooth kullanımı için bir açılır ileti ortaya çıkar. Ayarlara gidin ve yakınınızdaki cihazların izinlerini kabul durumuna değiştirin. Tuya uygulamasına geri dönün.
- 8 - Şömineniz şimdi uygulama tarafından aranıyor. Şömineyi açın ve şöminenin kontrol paneline 5 saniye  basın. Akabinde  yanıp sönmeye başlar.
- 9 - Şöminenizi o anda bulunan cihazların arasında gösterilir. 'Ekle'yi tıklayın.
- 10 - Uygulamanın ekranında seçilen şöminenin yanında bir artı işareti görünür. Artı işaretine tıkladığınızda buna eklenmiş olur.
- 11 - Şömine eklendikten son artık uygulama yoluyla çalıştırılır.

eğitim videosu

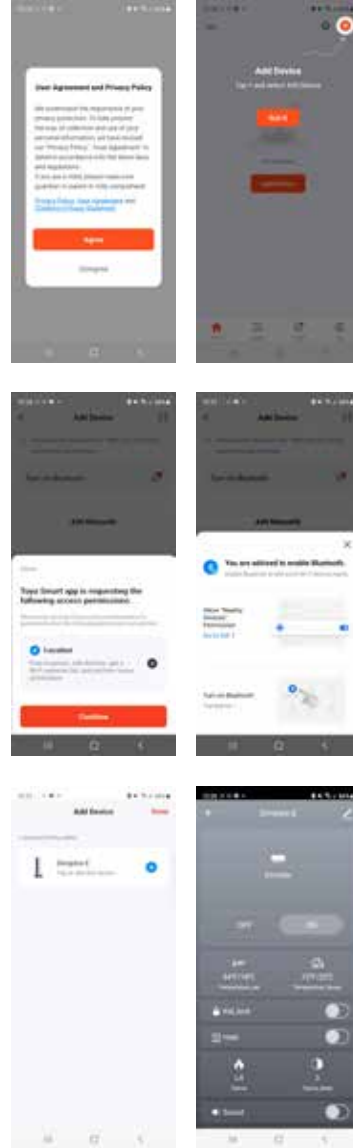

Kullanılmış  
Pillerin Atılması

Piller, çevre ve insan sağlığı açısından tehlike olabilecek tehlikeli maddeler içerebilir.

- Pilin ve/veya ambalajın üzerindeki bu sembol, kullanılan pillerin evsel atık olarak atılmaması gerektiği anlamına gelir. Bunun yerine, geri dönüşüm için uygun toplama noktasına bırakılmaları gerekir.
- Kullanılmış pilleri uygun şekilde atarak çevre ve insan sağlığı açısından olası olumsuz sonuçların önlenmesine yardımcı olursunuz. Malzemelerin geri dönüştürülmesi doğal kaynakların korunmasına yardımcı olur.

**⚠ DİKKAT:** Isıtıcının elektrik kablosu hasarlıysa kullanmayın. Bu tip bir kullanım tehlikelidir. Hasarlıysa elektrik kablosu, üretici veya yetkili bayisi tarafından değiştirilmelidir.

Kullanılmış pillerin toplanması ve geri dönüştürülmesi hakkında daha fazla bilgi için lütfen yerel belediyeniz, atık toplama hizmeti sağlayıcınız veya ürünü satın aldığınız satış noktası ile iletişime geçin.

### ÇEVRENİN KORUNMASI



Elektrikli ürünler, kullanım ömürlerinin sonunda evsel atıklarla birlikte atılmamalıdır. Lütfen mevcut tesislerde geri dönüşüm yapın. Ülkenizde geçerli olan geri dönüşüm önerileri için lütfen Yerel Yetkilinize veya bayinize başvurun.

Arıza kodu	Arıza Nedeni	Çözüm
E1	Isıtıcı aşırı ısınıyor	Teknik destek ile iletişime geçin.
E2	Termistör kusurlu.	Teknik destek ile iletişime geçin.
E3	Isıtıcı çalışmıyor.	Havalandırmalar kirliliğe veya tıkanık. Elektrik fişini çekin, havalandırma alanındaki tozu ve kiri temizleyin. 5 dakika bekleyin, fişi takın ve ısıtıcıyı açın. Isıtıcı hala çalışmıyorsa lütfen teknik destek ile iletişime geçin.

**İki Yıl Sınırlı Garanti***Bu sınırlı garantinin geçerli olduğu ürünler*

Bu sınırlı garanti, yeni satın aldığınız Dimplex Fires ürünleri için geçerlidir. Bu sınırlı garanti, yalnızca Avrupa'da satın alınan ürünler için geçerlidir. Bu sınırlı garanti yalnızca ürünü ilk satın alan kişi için geçerlidir ve başkasına aktarılamaz.

*Bu sınırlı garanti kapsamına girmeyen ürünler*

Ampuller bu sınırlı garanti kapsamına girmez ve yalnızca mal sahibinin/alıcının sorumluluğudur.

*Bu garantinin kapsamı ve süresi*

Bu sınırlı garanti kapsamındaki ürünler gönderim öncesinde test edilmiş ve denetlenmiştir ve bu garanti hükümlerine tabidir. Glen Dimplex, bu ürünlerin malzeme ve işçilik kusurları içermeyeceğini, ürünün ilk satın alınma tarihinden itibaren 2 yıl boyunca garanti eder. 2 yıl sınırlı garanti dönemi geçerli yasalar çerçevesinde söz konusu olabilecek zımni garantiler için de geçerlidir. Bazı yargı alanlarında, zımni garantinin süresine ilişkin sınırlamaya izin verilmediği için yukarıdaki sınırlama alıcı için geçerli olmayabilir.

*Bu sınırlı garantinin kapsamı*

Bu sınırlı garanti, onarılan ürünler (Glen Dimplex veya yetkili servis temsilcisi tarafından yapılan onarımlar hariç) veya başka şekilde üzerinde değişiklik yapılan ürünler için geçerli değildir. Bu sınırlı garanti, hatalı kullanım, kötü kullanım, kaza, ihmal, hatalı kurulum, uygun olmayan bakım ve kullanım veya yanlış güç kaynağıyla çalıştırmadan kaynaklanan kusurlar için de geçerli değildir.

*Bu sınırlı garanti çerçevesinde hizmet almak için yapmanız gerekenler*

Kusurlar, ürünü satın aldığınız bayinin dikkatine sunulmalı veya size en yakın Teknik Servis için Garanti bölümündeki bilgileri kullanmalısınız. Lütfen arama sırasında satın alım kanıtı, katalog/model ve seri numarasını hazır bulundurun. Sınırlı garanti hizmeti, ürüne ilişkin satın alım kanıtı sağlanmasını gerektirir.

*Kusur olması halinde Glen Dimplex tarafından yapılacaklar*

Bu sınırlı garanti kapsamındaki bir ürün veya parçanın, 2 yıllık sınırlı garanti süresi boyunca malzeme veya işçilik açısından kusurlu olduğu kanıtlanırsa sahip olacağınız haklar:

- 1) Glen Dimplex, karar hakkı yalnızca kendisine ait olmak üzere söz konusu kusurlu ürünü veya parçayı ücretsiz olarak onarır veya değiştirir. Glen Dimplex, söz konusu ürünü veya parçayı onaramaz veya değiştiremezse ya da onarım veya değişim maliyeti ticari açıdan ya da zamanında uygulanabilir değilse onarım veya değişim yerine söz konusu ürünün veya parçanın satın alım ücretini iade etmeyi seçebilir.
- 2) Sınırlı garanti hizmeti, yalnızca Glen Dimplex tarafından sınırlı garanti servisi sağlamak üzere yetkilendirilen bayiler veya servis acenteleri tarafından verilebilir.
- 3) Alıcı, söz konusu ürünün veya parçanın sökülmesinden ve yine söz konusu ürünün veya parçanın (ve herhangi bir onarılan veya değiştirilen ürün veya parçanın) bayi veya servis acentesinin iş yerine ve iş yerinden taşınmasından sorumludur.
- 4) Bu sınırlı garanti, alıcıya tesiste veya evde servis hakkı vermez. Tesiste veya evde servis hizmetleri, alıcının talep etmesi ve Glen Dimplex'in söz konusu dönemde ilgili servis işlemleri için geçerli ücretlerini karşılması halinde gerçekleştirilir.
- 5) Glen Dimplex, ürünün veya parçanın (veya herhangi bir yedek ürün veya parçanın) takılması ya da sökülmesine ilişkin masrafları veya işçilik ya da taşıma maliyetlerinden sorumlu değildir ve bunlar, sınırlı garanti hizmetlerine dahil değildir. Bu tip maliyetler alıcının sorumluluğundadır.

*Glen Dimplex ve bayileri ve servis acentelerinin sorumlu olmadıkları diğer konular:*

Glen Dimplex veya yöneticileri, görevlileri ya da acenteleri hiçbir koşulda alıcıya veya herhangi bir üçüncü tarafa karşı sözleşmesel, haksız eylem veya başka herhangi bir temelde; ürünün satışından, bakımından, kullanımından veya kullanılmamasından kaynaklanan dolaylı, özel, cezai, emsal oluşturan, dolaylı veya arıza kayıp, maliyet veya hasarlardan, Glen Dimplex veya yöneticileri, görevlileri ya da acenteleri söz konusu olası kayıplar, maliyetler ve hasarlar konusunda bilgilendirilmiş ya da söz konusu kayıplar, maliyetler veya hasarlar öngörülebilir olsa dahi yükümlü tutulamaz. Glen Dimplex, görevlileri, yöneticileri veya acenteleri ürünün satın alım fiyatını aşan doğrudan kayıplar, maliyetler veya hasarlardan hiçbir koşulda yükümlü tutulamaz. Bazı yetki alanlarında arıza veya dolaylı hasarların istisna tutulmasına veya sınırlandırılmasına izin verilmediği için yukarıdaki sınırlama veya istisna, alıcı için geçerli olmayabilir.

## Garanti

Teknik ve sorun giderme desteęi için satıcınızla iletişime geçin. Faturanızı, satın aldığınız yer bilgisini ve ürününüzün model ve seri numarasını hazır bulundurduğunuzdan emin olun.

Let Dimplex  
**inspire** you

In keeping with our policy of continuous product improvement, we reserve the right to make changes without notice.

©Glen Dimplex - 2022

GlenDimplex   
BENELUX

[www.dimplex-fires.eu](http://www.dimplex-fires.eu)  
[www.dimplex.co.uk](http://www.dimplex.co.uk)