

CDimplex

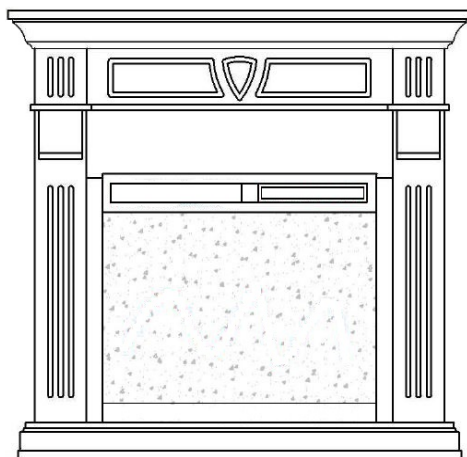

Beethoven(Ant White) XHD23L-EU-BAW

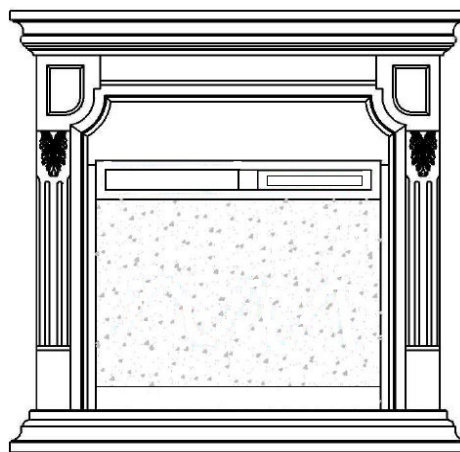

Toronto Deluxe XHD23L-EU-TD

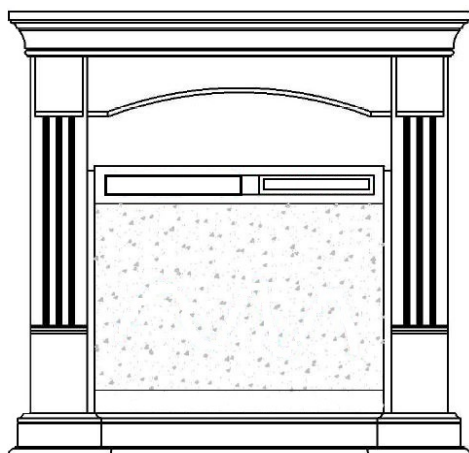

Campana Deluxe XHD23L-EU-CD



Carbrera Corner Deluxe XHD23L-EU-CCD

EN

DE

NL

FR

RO

IT

PL

ES

UK

EN : This product is only suitable for well insulated rooms or occasional use. DE : Dieses Produkt ist nur für gut isolierte Bereiche oder gelegentliche Verwendung geeignet. FR : Ce produit convient uniquement à des endroits bien isolés ou pour un usage occasionnel. IT : Questo prodotto è adatto solo per spazi ben isolati o per uso occasionale. ES : Este producto sólo es adecuado para espacios bien aislados o un uso ocasional. NL : Dit product is uitsluitend geschikt voor goed geïsoleerde ruimten of voor sporadisch gebruik. PL : Produkt ten jest odpowiedni wyłącznie do dobrze odizolowanych miejsc lub do okazjonalnego użytku. NO : Dette produktet egner seg kun for godt isolerte rom eller sporadisk bruk. RO : Acest produs este adecvat exclusiv spațiilor bine ventilate sau utilizării ocazionale. CZ : Tento výrobek je vhodný pouze do dobře izolovaných prostor nebo k příležitostnému použití. DK : Dette produkt er kun egnet til velisolerede rum eller lejlighedsvis brug. PT : Este produto somente é adequado para espaços bem isolados ou uso ocasional. SE : Denna produkt är endast avsedd för välisolerade utrymmen eller tillfällig användning. FI : Tämä tuote soveltuu ainoastaan hyvin eristettyihin tiloihin tai satunnaiseen käyttöön. SK : Tento výrobok je vhodný len pre dobre izolované priestory alebo na občasné použitie. SI : Ta izdelek je primeren le za dobro izolirane prostore ali za občasno uporabo. HR : Ovaj proizvod je pogodan samo za dobro izolirane prostore ili povremenu upotrebu. HU : Ez a termék csak jól szigetelt terekhez vagy eseti használatra alkalmas. SV : Denna produkt är endast lämplig för användning i väl isolerade utrymmen eller enstaka användning.

8/ 54593/0

Issue 1

Beethoven(Ant White)

XHD23L-EU-BAW

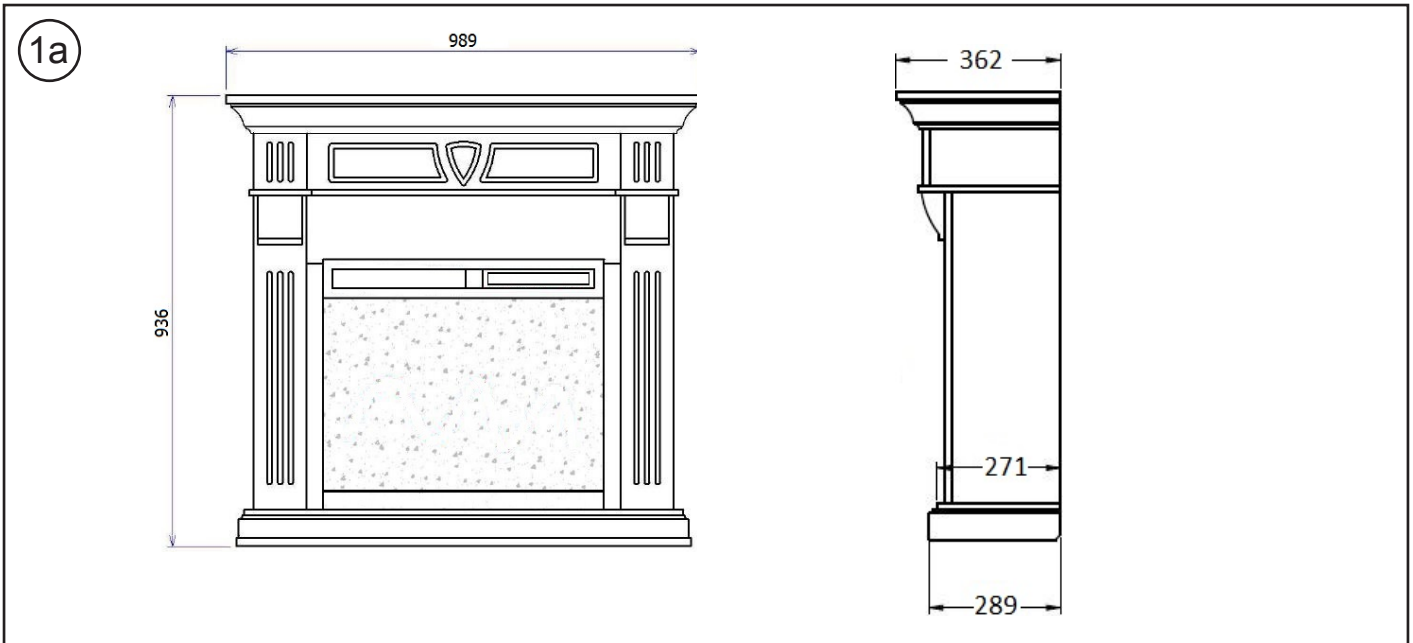

Toronto Deluxe

XGD23L-EU-TD

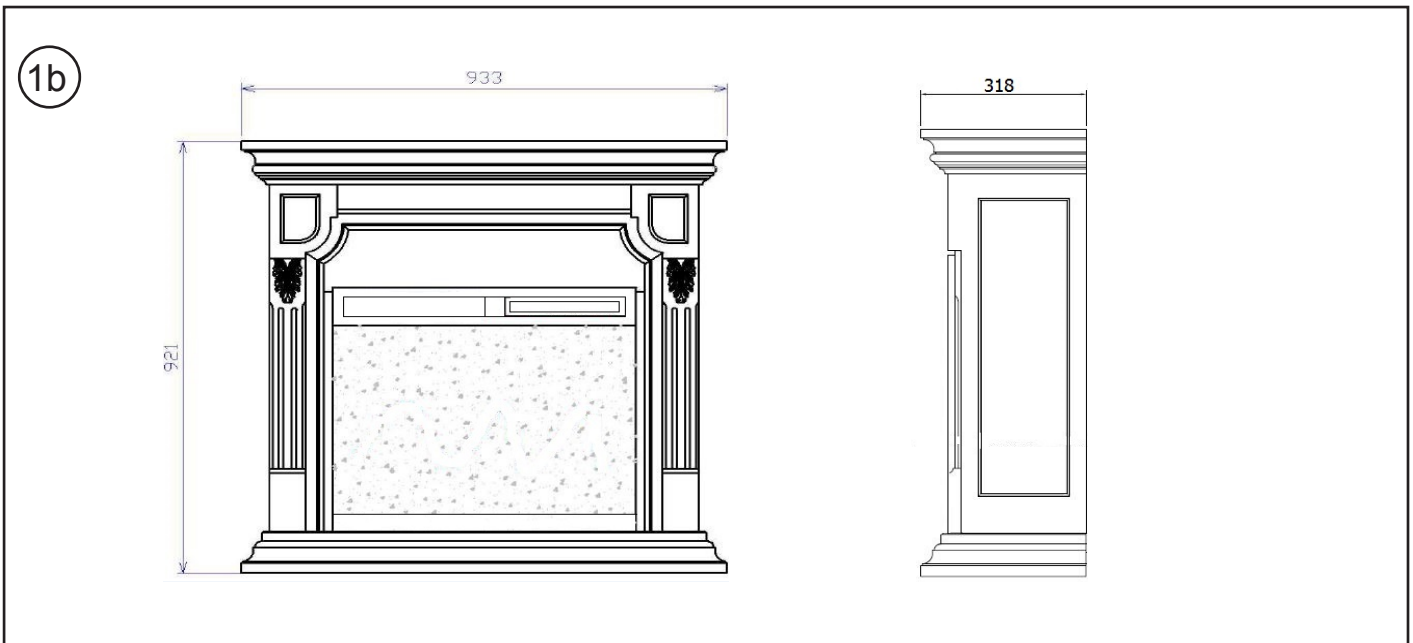

Campana Deluxe

XHD23L-EU-CD

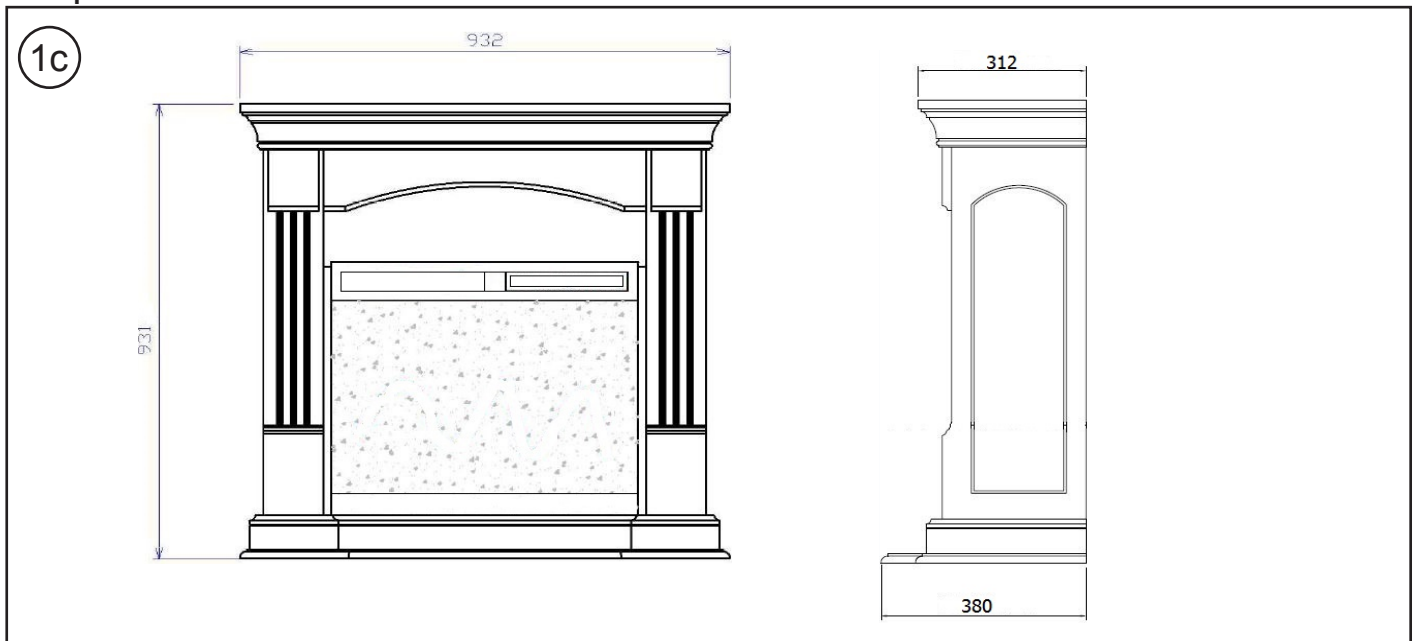

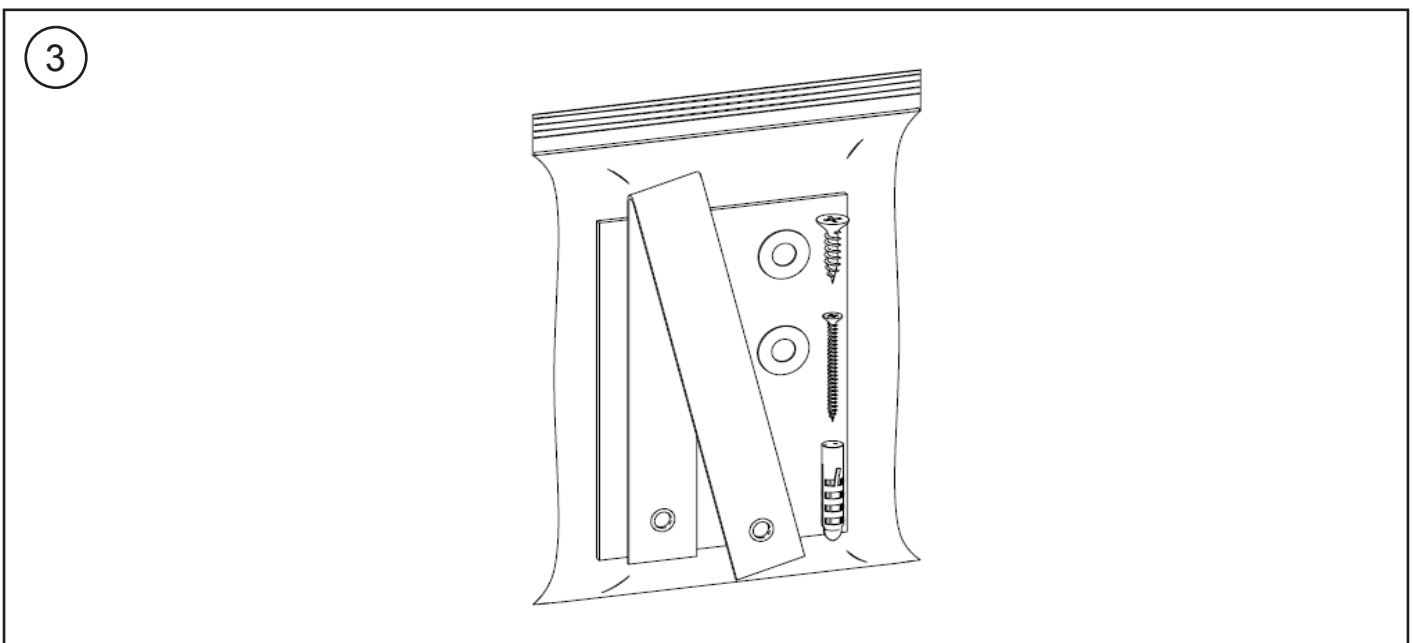
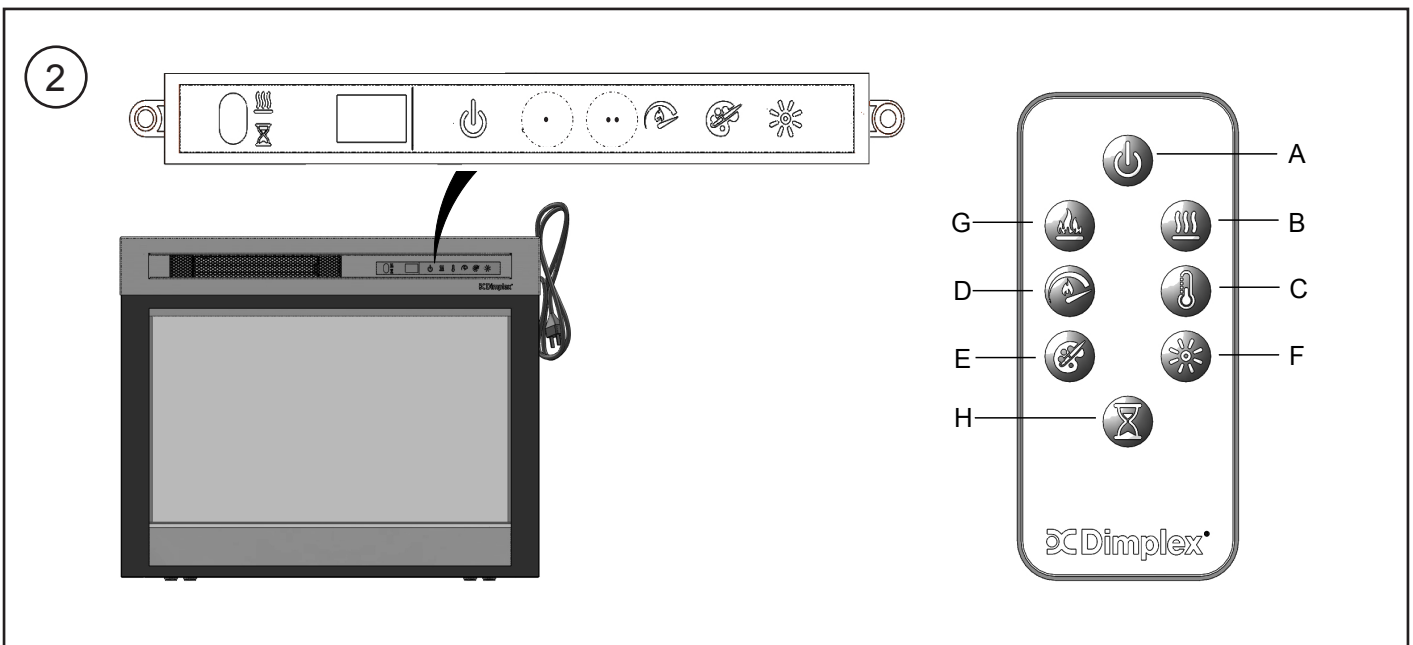
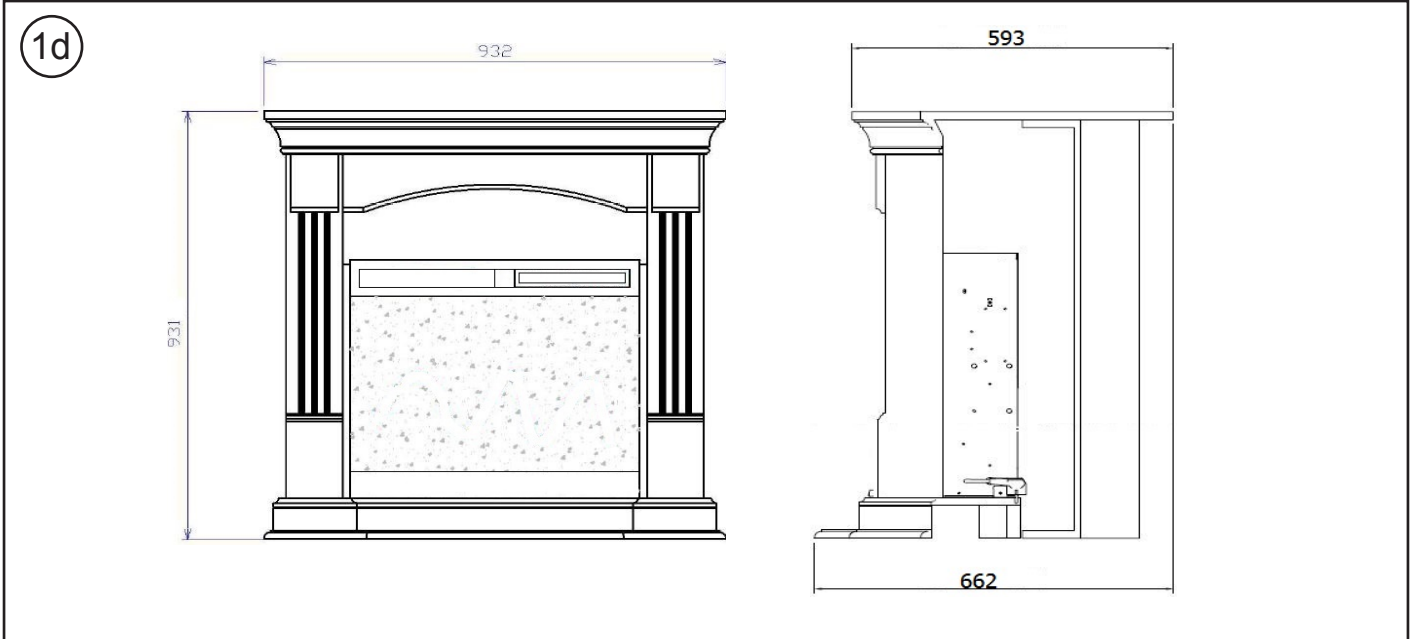

IMPORTANT: THESE INSTRUCTIONS SHOULD BE READ CAREFULLY AND RETAINED FOR FUTURE REFERENCE

Important Safety Advice

When using electrical appliances, basic precautions should be followed to reduce the risk of fire, electric shock, and injury to persons, including the following: If the appliance is damaged, check immediately with the supplier before installation and operation.

Do not use this appliance in the immediate surroundings of a bath, shower or swimming pool.

Do not use outdoors.

This appliance must not be located immediately above or below a fixed socket outlet or connection box.

⚠ WARNING: The appliance carries the Warning Symbol indicating that it must not be covered or has a Do not cover label. Do not cover or obstruct in any way the heat outlet grille located above the flame window on the appliance. Overheating will result if the appliance is accidentally covered. Do not place material or garments on the appliance, or obstruct the air circulation around the appliance, for instance by curtains or furniture, as this could cause overheating and a fire risk.

In the event of a fault unplug the heater. Unplug the appliance when not required for long periods. The supply cord must be placed on the right hand side of the heater away from the heat outlet underneath the appliance.

This appliance can be used by children aged from 8 years and above and persons with reduced physical, sensory or mental capabilities or lack of experience and knowledge if they have been given supervision or instruction concerning use of the appliance in a safe way and understand the hazards involved. Children shall not play with the appliance. Cleaning and user maintenance shall not be made by Children without supervision. Children of less than 3 years should be kept away unless continuously supervised. Children aged from 3 years and less than 8 years shall only switch on/off the appliance provided that it has been placed or installed in its intended normal operating position and they have been given supervision or instruction concerning use of the appliance in a safe way and understanding the hazards involved. Children aged from 3 years and less than 8 years shall not plug in, regulate and clean the appliance or perform user maintenance.

The appliance must be positioned so that the plug is accessible.

Although this appliance complies with safety standards, we do not recommend its use on deep pile carpets or on long

hair type of rugs.

If the supply cord is damaged it must be replaced by the manufacturer or service agent or similarly qualified person in order to avoid a hazard.

CAUTION: In order to avoid a hazard due to inadvertent resetting of the thermal cut-out, this appliance must not be supplied through an external switching device, such as a timer, or connected to a circuit that is regularly switched on and off by the utility.

CAUTION - Some parts of this product can become very hot and cause burns. Particular attention has to be given where children and vulnerable people are present.

Technical Information

Model No: XHD23L-EU-BAW, XHD23L-EU-TD, XHD23L-EU-CD, XHD23L-EU-CCD

Heat Output	230V		240V	
Nominal Heat Output	P_{Nom}	1.3	-	1.4 kW
Minimum Heat Output	P_{min}		-	kW
Maximum Continuous Heat Output	$P_{max,c}$	1.3	-	1.4 kW

Auxiliary Electricity Consumption

In Standby mode	eI_{SB}	0.35	-	0.35 W
-----------------	-----------	------	---	--------

with electronic room temperature control

General

Unpack the heater carefully and retain the packaging for possible future use, in the event of moving or returning the fire to your supplier.

The fire incorporates a flame effect, which can be used with or without heating, so that the comforting effect may be enjoyed at any time of the year. Using the flame effect on its own only requires little electricity.

Before connecting the heater check that the supply voltage is the same as that stated on the heater.

Please note: Used in an environment where background noise is very low, it may be possible to hear a sound which is related to the operation of the flame effect. This is normal and should not be a cause for concern.

Electrical Connection

⚠ WARNING: THIS APPLIANCE MUST BE EARTHED

This heater must be used on an AC ~ supply only and the voltage marked on the heater must correspond to the supply voltage.

Before switching on, please read the safety warnings and operating instructions.

	Icon	Function	Description
A		Power	<p>Press to turn unit Off or On.</p> <ul style="list-style-type: none"> • Unit Off Press to turn everything Off. Press again to turn unit On with previous settings. • Unit On Press to turn unit On with previous settings. <ul style="list-style-type: none"> - If the flame effect was On, the flame will turn on and the previous heat setting will be activated (On or Off). Display will show current heater temperature setting and after 2 sec displays the room temperature. - [remote only] If the flame effect was Off, the previous heat setting will be activated (On or Off). - [panel only] If the flame effect was Off, the flame will turn on and the previous heat setting will be activated (On or Off)
B		Heat	<ul style="list-style-type: none"> • Heat On Press to turn heat On (indicated by 1 short beep). Display will show current heater temperature setting and after 2 sec displays room temperature. Use the Temp icon to change the heater temperature setting. • Heat Off Press to turn heat Off (indicated by 1 short beep). <p>NOTE: After the heater is switched off, the fan will continue on for 60 seconds before turning off.</p>
C		Temp	<p>Press multiple times to raise the heater temperature in 1° F (1° C) increments. Display will show current temperature. Temperature range is 62°-78° F (17°-26° C).</p> <p>This feature is active whenever the heat is enabled.</p>
D		Flame Speed	<p>Press multiple times to toggle through flame speeds (minimum, medium, maximum). Display will show current speed number (F1, F2, F3 respectively).</p>
E		Color Themes	<p>Press multiple times to change the media and flame base colors. This feature is active only when the flame effect is On. Display will show theme (t0, t1, t2, etc.)</p> <p>XHD28L, XHD26L or XHD23L (Log Unit) themes:</p> <ul style="list-style-type: none"> • Theme t0 - no flame • Theme t1 - Natural (flame base off) • Theme t2 - Red Highlights (flame base red/orange) • Theme t3 - Blue Highlights (flame base blue)
F		Brightness	<p>Press to change the flame and logs brightness. Display will show b3, b1, b2 respectively.</p> <ul style="list-style-type: none"> • High • Low • Medium
G		Flame	<p>Press to turn the flame effect On. Press again to turn the flame effect Off.</p>
H		Timer	<p>Press multiple times to change the sleep timer by 0.5 hr from 0.5 hr to 8 hr before turning off. Press again, the remaining time on the timer displays.</p>

User Modes:

Mode Name /Discription	Action (Actions cannot be input by remote control)
Change Celsius (° C) to Fahrenheit (° F)	Press both Temp Button (⊙) and flame speed(⊕) on the unit and hold until beep is heard and display flashes. (To revert back to Celsius repeat this action)
Disable / Enable Heat Options	Hold both Heat Button (⊙) and Temp Button (⊕), on the unit, for 2 seconds, when the heater has been disabled the display will read "--" and beep. To enable heat repeat this action.

Resetting the Temperature Cutout Switch

Should the heater overheat, an automatic cutout will turn the heater off. It will not come back on without being reset. To reset the cutout switch, unplug the unit and wait 5 minutes before plugging it back in.

Remote Control- See Fig. 2

The maximum range of use is ~ 9 metres.

NOTE: It takes time for the receiver to respond to the transmitter.

NOTE: The receiver for the remote control is located in the display, aim the remote control in this direction when inputting commands.

Do not press the buttons more than once within two seconds for correct operation.

Battery Information

1. To activate the remote control remove the clear battery isolation strip at the base of the remote control, which is used to ensure your remote control reaches you fully charged.

2. To replace the remote control battery, turn over the remote control, and follow the diagram embossed on the remote control

Tipping Restraint- See Fig. 3

⚠ WARNING: FALLING OR TIPPING APPLIANCES CAN CAUSE INJURY OR DEATH OF YOUNG CHILDREN, PLEASE ENSURE CHILDREN DO NOT CLIMB, HANG OR STAND ON THIS PRODUCT.

⚠ WARNING: THE APPLIANCE IS PROVIDED WITH A TIPPING RESTRAINT, THIS RESTRAINT IS NOT A SUBSTITUTE FOR PROPER ADULT SUPERVISION. THIS RESTRAINT MAY PROVIDE PROTECTION AGAINST TIPPING FURNITURE. DO NOT ALLOW CHILDREN TO CLIMB ON FURNITURE. FAILURE TO DETACH THIS RESTRAINT BEFORE MOVING FURNITURE MAY RESULT IN INJURY AND DAMAGE.

This product is provided with a 'Tipping Restraint Kit' as shown in Fig 3, to prevent the product accidentally tipping. Instructions are supplied with this kit please follow these instructions carefully. This accessory is intended to improve the safety of the product.

Thermal Safety Cut-out

The built-in overheat cut-out, switches off the appliance automatically in the event of a fault! Should this occur switch off the appliance or disconnect the mains plug from the socket.

Remove any obstructions which may have caused the overheating. After a short cooling down phase, the appliance is ready for use again! If the fault should occur again, contact your local dealer!

WARNING: In order to avoid a hazard due to inadvertent resetting of the thermal cut-out, this appliance must not be supplied through an external switching device, such as a timer, or connected to a circuit that is regularly switched on and off by the utility.

Maintenance

⚠ WARNING: ALWAYS DISCONNECT FROM THE POWER SUPPLY BEFORE ATTEMPTING ANY MAINTENANCE.

Light Emitting Diode

This fire is fitted with LED (Light Emitting Diode) lamps. These LED lamps are maintenance-free and should not require replacing during the life of the product.

Cleaning

⚠ WARNING: ALWAYS DISCONNECT FROM THE POWER SUPPLY BEFORE CLEANING THE HEATER.

For general cleaning use a soft clean duster – never use abrasive cleaners. The glass viewing screen should be cleaned carefully with a soft cloth.

DO NOT use proprietary glass cleaners.

To remove any accumulation of dust or fluff the soft brush attachment of a vacuum cleaner should occasionally be used to clean the outlet grille of the fan heater.

WARNING: do not operate the product without the grille and outer glass in position as this may effect the operation of the heater.

Recycling

For electrical products sold within the European Community. At the end of the electrical products useful life it should not be disposed of with household waste. Please recycle where facilities exist. Check with your Local Authority or retailer for recycling advice in your country.



After Sales Service

Should you require after sales service or should you need to purchase any spares, please contact the retailer from whom the appliance was purchased or contact the service number relevant to your country on the warranty card.

Please do not return a faulty product to us in the first instance as this may result in loss or damage and delay in providing you with a satisfactory service. Please retain your receipt as proof of purchase.

Wichtige Sicherheitshinweise

Bei der Benutzung von elektrischen Anwendungen sollten die grundlegenden Sicherheitsmaßnahmen befolgt werden, um das Risiko für Feuer, Stromschlag oder die Verletzung von Personen einschließlich Folgendem zu vermeiden:

Ist das Gerät beschädigt, sprechen Sie unverzüglich mit dem Zulieferer vor der Installation und Inbetriebnahme.

Dieses Gerät nicht in der unmittelbaren Nähe eines Bades, einer Dusche oder eines Schwimmbeckens benutzen.

Nicht draußen benutzen.

Platzieren Sie dieses Gerät nicht direkt ober- oder unterhalb einer Steckdose oder eines Anschlusskastens.

⚠ VORSICHT: Dieses Gerät ist mit einem Warnsymbol versehen, welches anzeigt, dass das Gerät nicht abgedeckt werden darf, oder mit einem Etikett „Nicht abdecken“. Wärmeabzug über dem  Flammenfenster des Geräts nicht abdecken oder blockieren. Das Gerät kann ansonsten überhitzen. Keine Materialien oder Textilien auf das Gerät legen oder den Luftfluss um das Gerät herum beeinträchtigen, beispielsweise durch Vorhänge oder Möbelstücke, da dies zu einer Überhitzung des Geräts führen und Brandgefahr verursachen kann.

Ziehen Sie im Fall einer Störung des Geräts den Netzstecker. Ziehen Sie den Netzstecker auch, wenn das Gerät für einen längeren Zeitraum nicht genutzt wird. Das Stromkabel ist auf der rechten Seite des Geräts, weg vom Wärmeabzug unterhalb des Geräts zu platzieren.

Dieses Gerät darf von Kindern ab 8 Jahren betrieben werden sowie von Personen, die verminderte körperliche, sensorische oder geistige Fähigkeiten haben oder keine Erfahrung oder Wissen haben, wenn sie die Aufsicht für den sicheren Betrieb eines Gerätes oder Anweisungen erhalten haben und die potentiellen Gefahren verstehen. Kinder dürfen nicht mit dem Gerät spielen. Die Reinigung und Wartung darf nicht von Kindern ohne Aufsicht erfolgen.

Kinder unter 3 Jahren sollten von dem Gerät ferngehalten werden, es sei denn, sie sind stets beaufsichtigt. Kinder ab 3 Jahre und weniger als 8 Jahre dürfen das Gerät nur an- und ausschalten, wenn es in seiner vorgesehenen Betriebsposition aufgestellt und installiert wurde und wenn sie die Aufsicht für den sicheren Betrieb eines Gerätes oder Anweisungen erhalten haben und die potentiellen Gefahren verstehen. Kinder ab 3 Jahren und unter 8 Jahren dürfen das Gerät nicht einstecken, regulieren oder reinigen oder Wartungsarbeiten vornehmen. Das Gerät muss so aufgestellt werden, dass der Stecker zugänglich ist.

Obwohl dieses Gerät den Sicherheitsstandards entspricht, empfehlen wir, das Gerät

nicht auf Hochflor-Teppichen zu benutzen oder auf Teppichen mit langen Fasern.

Wenn das Stromkabel beschädigt ist, muss es durch den Hersteller oder Dienstleister oder eine ähnlich qualifizierte Person ersetzt werden, um Gefahren zu vermeiden.

VORSICHT: Um Gefahren aufgrund unbeabsichtigter Zurücksetzung des Thermoauflösers zu vermeiden, darf das Gerät nicht an ein externes Schaltgerät angeschlossen werden, wie etwa ein Zeitschaltgerät oder an einen Stromkreis, der regelmäßig von der Stromversorgung an- und ausgeschaltet wird.

VORSICHT - Einige Teile dieses Produktes können sehr heiß werden und Verbrennungen verursachen. Besondere Vorsicht ist bei der Anwesenheit von Kindern und verletzlichen Personen erforderlich.

Technische Informationen

Modell-Nr.: XHD23L-EU-BAW, XHD23L-EU-TD, XHD23L-EU-CD, XHD23L-EU-CCD

Wärmeleistung **230 V 240V**

Nominale Wärmeleistung	P_{Nom}	1.3	-	1.4	kW
------------------------	-----------	-----	---	-----	----

Minimale Wärmeleistung	P_{Min}		-		kW
------------------------	-----------	--	---	--	----

Maximale kontinuierliche Wärmeleistung	$P_{Max,c}$	1.3	-	1.4	kW
--	-------------	-----	---	-----	----

Nebenelektrizitätsverbrauch

Im Standby-Modus	eI_{SB}	0.35	-	0.35	W
------------------	-----------	------	---	------	---

Mit elektronischer Raumtemperaturkontrolle

Allgemein

Den Heizofen vorsichtig aus der Verpackung nehmen und die Verpackung für etwaige Wiederbenutzung aufheben, z. B. für Umzug oder Rücksendung zum Hersteller.

Das Feuer beinhaltet einen Flammeneffekt, der mit oder ohne Heizfunktion für eine gemütliche Atmosphäre das ganze Jahr über genutzt werden kann. Wird nur der Flammeneffekt genutzt, bedarf dies nur einer geringen Strommenge.

Vor Anschluss des Heizofens an das Stromnetz prüfen Sie bitte, dass die Voltzahl der Zahl entspricht, die auf dem Heizgerät angegeben ist.









Hinweis: In leisen Umgebungen ist ein hörbares Geräusch des Geräts möglich, welches vom Betrieb des Flammeneffekts herrührt. ies ist normal und stellt kein Problem dar.

Elektrische Verbindung





⚠ VORSICHT: DIESES GERÄT MUSS GEERDET WERDEN

Dieses Heizgerät darf nur über ein Wechselstromnetz betrieben werden und die auf dem Heizgerät angegebene Voltzahl muss der Stromvoltzahl entsprechen.

Vor dem Anschalten bitte die Sicherheitswarnungen und das Betriebshandbuch durchlesen.

Symbol	Funktion	Beschreibung
A 	Einschalten	Drücken, um das Gerät ein- oder abzuschalten. <ul style="list-style-type: none"> • Gerät aus Drücken Sie die Taste, um alles auszuschalten. Erneut drücken, um mit den Einstellungen von zuvor einzuschalten. • Gerät ein Drücken, um mit den vorherigen Einstellungen einzuschalten. <ul style="list-style-type: none"> - Wenn der Flammeffekt aktiviert war, wird die Flamme sichtbar und die vorherige Heizeinstellung wird aktiviert (ein oder aus). Das Display zeigt die aktuelle Heiztemperatur-Einstellung und nach zwei Sekunden erscheint die Raumtemperatur. - [nur Fernsteuerung] Wenn der Flammeffekt eingeschaltet war, wird die vorherige Heizeinstellung (an oder aus) aktiviert. - [nur Bedienfeld] Wenn der Flammeffekt deaktiviert war, wird dieser nun aktiviert und die vorherige Wärme-Einstellung wird wieder übernommen (An oder Aus)
B 	Heizen	<ul style="list-style-type: none"> • Wärmefunktion an Drücken Sie die Taste, um die Heizung mit der Fernbedienung einzuschalten (angezeigt durch 1 kurzen Piepton). Das Display zeigt die aktuelle Heiztemperatur-Einstellung und nach 2 Sekunden wird die Raumtemperatur angezeigt. Verwenden Sie das Temperatur hoch/runter-Symbol, um die Heizelementtemperatur zu ändern. • Wärmefunktion aus Drücken Sie die Taste, um die Heizung einzuschalten (angezeigt durch 1 kurzen Piepton). <p>HINWEIS: Nachdem die Heizung ausgeschaltet wurde, bleibt das Gebläse noch 60 Sekunden lang eingeschaltet, bevor es dann ebenfalls ausgeschaltet wird.</p>
C 	Temperatur	Mehrfach drücken, um die Temperatur des Heizgeräts in Schritten von 1 °F (1 °C) zu erhöhen. Das Display zeigt die aktuelle Temperatur. Der Bereich umfasst 62° - 78 °F (17° -26 °C) Diese Funktion ist immer aktiv, wenn die Heizung aktiviert ist.
D 		Mehrmals drücken, um durch die Flammgeschwindigkeiten zu navigieren (Minimum, Medium Maximum). Das Display zeigt die aktuelle Geschwindigkeitsstufe (F1, F2 oder F3).
E 		Mehrmals drücken, um die Lichtfarben zu ändern. (Diese Funktion steht nur zur Verfügung, während der Flammeffekt eingeschaltet ist.) Das Display zeigt die Art der Lichtfarben (t0, t1, t2, etc.) XHD28L, XHD26L or XHD23L (Log Unit) Effekte: <ul style="list-style-type: none"> • Theme t0 - keine Flamme • Effekt t1 - natürlich (Flammbasis aus) • Effekt t2 - rote Highlights (Flammbasis rot/orange) • Effekt t3 - Blaue Highlights (Flammbasis blau)
F 	Helligkeit	Drücken, um Flamme und Helligkeit des Brennmediums zu ändern. Am Display wird entweder b3, b1 oder b2 angezeigt <ul style="list-style-type: none"> • Hoch • Niedrig • Mittel
G 	Flammen	Drücken, um den Flammeffekt zu aktivieren Drücken Sie die Taste erneut, um alles auszuschalten.
H 	Schaltuhr	Drücken Sie mehrmals, um den Sleep-Timer in Schritten von 0,5 Std. auf 0,5 Std. bis 8,0 Std. einzustellen, bevor er abschaltet. Erneut drücken, dann wird die verbleibende Zeit auf dem Display angezeigt.

Benutzermodi:

Modusname/Beschreibung	Action (Actions cannot be input by remote control)
Change Celsius (°C) to Fahrenheit (°F) ändern	Die Temperatur-Taste () und Flammgeschwindigkeit () auf dem Gerät drücken und halten, bis ein Piepton ertönt und das Display blinkt. (Wiederholen, um zu Celsius zurückzukehren)
Wärmeoptionen deaktivieren/aktivieren	Halten Sie die Heizeinstellungstaste () und Temperaturtaste () auf dem Gerät für 2 Sekunden gedrückt, wenn die Heizung deaktiviert wurde, ist auf dem Display „---“ zu sehen und ein Piepton ist zu hören. Wiederholen Sie den Vorgang, wenn Sie die Wärmefunktion aktivieren möchten.

Zurücksetzen des Temperatur-Cutoff-Schalters

Wenn das Gerät überhitzt, wird es automatisch abgedreht. Es dreht sich nicht wieder auf, bis es wieder zurückgesetzt wird.

Um den Schalter zurückzusetzen, stecken Sie das Gerät aus und warten Sie 5 Minuten, bevor Sie es wieder einstecken.

Fernbedienung Fig. 2

Die maximale Reichweite beträgt ca. 5 Meter.

HINWEIS: Der Receiver benötigt Zeit, um auf den Transmitter zu reagieren.

HINWEIS: Der Receiver für die Fernbedienung befindet sich im Display. Halten Sie die Fernbedienung bei der Eingabe in diese Richtung.

Für eine korrekte Funktionsweise sollten die Tasten nicht öfter als einmal in zwei Sekunden gedrückt werden.

Batterien

1. Entfernen Sie den transparenten Batterieschutz auf der Unterseite der Fernbedienung. Der Batterieschutz gewährleistet, dass Sie die Fernbedienung in einem vollen Ladezustand erhalten.

2. Zum Wechsel der Batterien drehen Sie die Fernbedienung um und befolgen Sie die Anweisungen des aufgeprägten Symbols.

Montage Fig. 3

⚠ VORSICHT: EIN HERUNTERFALLEN ODER UMKIPPEN DES GERÄTS KANN BEI KLEINEN KINDERN ZU VERLETZUNGEN ODER ZUM TOD FÜHREN. STELLEN SIE SICHER, DASS KINDER NICHT AUF DIESEM GERÄT KLETTERN, STEHEN ODER DARAN HÄNGEN.

⚠ VORSICHT: DAS GERÄT VERFÜGT ÜBER EINEN KIPPSCHUTZ. DER KIPPSCHUTZ ERSETZT NICHT DIE AUFSICHT DURCH EINEN ERWACHSENEN. DER SCHUTZ KANN EIN SCHUTZ GEGEN EIN UMKIPPEN VON MÖBELSTÜCKEN SEIN. ERLAUBEN SIE NICHT, DASS KINDER AUF MÖBELSTÜCKE KLETTERN. WENN SIE DEN KIPPSCHUTZ NICHT LÖSEN, BEVOR SIE MÖBELSTÜCKE BEWEGEN, KÖNNEN VERLETZUNGEN UND BESCHÄDIGUNGEN AUFTRETEN.

Dieses Gerät ist mit einem „Kippschutz“ (Abb. 3) ausgestattet, um ein versehentliches Umkippen des Geräts zu verhindern. Zu diesem Kippschutz werden Montagehinweise bereitgestellt, welche genau zu befolgen sind.

Thermischer Schutzschalter

Der integrierte Überlastschutz schaltet das Gerät im Fall einer Störung automatisch ab! Schalten Sie das Gerät in diesem Fall ab oder ziehen Sie den Netzstecker.

Entfernen Sie eventuelle Hindernisse, die zum Überhitzen des Geräts geführt haben könnten. Nach einer kurzen Abkühlzeit ist das Gerät wieder einsatzbereit! Sollte die Störung erneut auftreten, wenden Sie sich an Ihren Händler!

VORSICHT: Um Gefahren aufgrund unbeabsichtigter Zurücksetzung des Thermoauslösers zu vermeiden, darf das Gerät nicht an ein externes Schaltgerät angeschlossen werden, wie etwa ein Zeitschaltgerät oder an einen Stromkreis, der regelmäßig von der Stromversorgung an- und ausgeschaltet wird.

⚠ VORSICHT: VOR DURCHFÜHRUNG VON WARTUNGSARBEITEN AM HEIZGERÄT IST UNBEDINGT DER NETZSTECKER ZU ZIEHEN.

LED

Das Gerät ist mit LED-Lampen ausgestattet. Diese LED-Lampen sind wartungsfrei und müssen während der Lebensdauer des Produkts nicht ersetzt werden.

Reinigung

⚠ VORSICHT: VOR DER REINIGUNG DES HEIZGERÄTS IST UNBEDINGT DER NETZSTECKER ZU ZIEHEN.

Zur allgemeinen Reinigung ein weiches, sauberes Staubtuch verwenden. Niemals mit aggressiven Reinigern behandeln. Das Glassichtfenster ist vorsichtig mit einem weichen Tuch zu reinigen.

Verwenden Sie keine speziellen Glasreiniger.

Zum Entfernen von Staub oder Flusen vom Wärmeabzuggrill des Heizgeräts kann von Zeit zu Zeit der weiche Bürstenaufsatz des Staubsaugers verwendet werden.

VORSICHT: Verwenden Sie das Gerät nicht ohne Grill oder Glasscheibe. Anderenfalls kann es zu Funktionsstörungen des Heizgeräts kommen.

Entsorgung

Elektrische Geräte, die in der Europäischen Gemeinschaft vertrieben werden: Das Gerät darf am Ende seiner Lebensdauer nicht mit dem Hausmüll entsorgt werden. Bitte bei den entsprechenden Einrichtungen recyceln. Bitte holen Sie Rat bei Ihren örtlichen Behörden oder Ihrem Einzelhändler für Ihr Land ein.



After-Sales-Service

Wenn Sie Serviceleistungen benötigen oder Ersatzteile kaufen möchten, wenden Sie sich bitte an den Händler, bei dem Sie das Gerät gekauft haben, oder rufen Sie die auf dem Garantieschein angegebene Servicenummer für Ihr Land an.

Bitte senden Sie defekte Geräte zunächst nicht an uns, da diese verloren gehen oder beschädigt werden und Verzögerungen bei der Bereitstellung zufriedienstellender Serviceleistungen unsererseits entstehen können. Bitte verwahren Sie Ihre Kaufquittung als Beleg.

Belangrijke veiligheidsmededeling

Bij gebruik van elektrische apparaten dienen basisvoorzorgmaatregelen in acht genomen te worden om het risico op brand, elektrische schokken en verwondingen bij personen te voorkomen, inclusief:

Neem als het apparaat beschadigd is voor installatie en gebruik direct contact op met de leverancier.

Dit apparaat niet in de directe omgeving van een bad, douche of zwembad gebruiken. Niet buiten gebruiken.

Het apparaat niet rechtstreeks boven of onder een vast stopcontact of aansluitdoos plaatsen.

⚠ WAARSCHUWING: Het apparaat heeft het Waarschuwingssymbool waarop wordt aangegeven dat hij niet afgedekt mag worden of heeft een Niet afdekken label. Het warmte-



uitlaatrooster boven het vlamvenster van het apparaat niet afdekken of op enige manier blokkeren. Er ontstaat oververhitting als het apparaat per ongeluk wordt afgedekt. Geen materiaal of kleding op het apparaat leggen of de luchtcirculatie om het apparaat verhinderen door bijvoorbeeld gordijnen of meubels aangezien dit tot oververhitting kan leiden en tot brandgevaar kan leiden. In het geval van een fout stekker van de verwarming uit het stopcontact halen. Haal de stekker van het apparaat uit het stopcontact als deze langere tijd niet nodig is. Het snoer moet aan de rechterkant van de verwarming geplaatst worden, uit de buurt van de warmte-uitlaat onder het apparaat. Dit apparaat kan worden bediend door kinderen van 8 jaar en ouder en door personen met verminderde fysieke, zintuiglijke of geestelijke capaciteiten of gebrek aan ervaring en kennis als zij onder supervisie staan of instructies krijgen ten aanzien van het veilige gebruik van het apparaat en begrijpen welke gevaren zich kunnen voordoen. Kinderen mogen niet met het apparaat spelen. De reiniging en het gebruikersonderhoud van het apparaat mag niet zonder toezicht door kinderen worden uitgevoerd.

Kinderen van 3 jaar of jonger moeten uit te buurt gehouden worden behalve bij constante supervisie. Kinderen vanaf 3 jaar maar jonger dan 8 jaar mogen het apparaat alleen aan/uit zetten op voorwaarde dat deze in de normale functioneringspositie is geplaatst of geïnstalleerd en ze begeleiding of instructie hebben gekregen ten aanzien van het veilige gebruik van het apparaat en de betreffende gevaren begrijpen. Kinderen ouder dan 3 en jonger dan 8 jaar mogen de stekker van het apparaat niet in het stopcontact steken, hem instellen en reinigen of onderhoudswerkzaamheden uitvoeren. Het apparaat moet zodanig gepositioneerd worden dat de stekker bereikbaar is. Hoewel het apparaat aan de veili-

heidsnormen voldoet, raden wij het gebruik op hoogpolig tapijt of langharige kleden af.

Als het snoer beschadigd is, moet hij vervangen worden door de fabrikant of service-dienst of een vergelijkbaar gekwalificeerd persoon om gevaar te vermijden.

OPGELET: Dit apparaat mag niet via een extern schakelapparaat, zoals een timer, worden gevoed of aangesloten worden op een circuit dat regelmatig door de nutsvoorziening aan en uit wordt gezet, om risico te vermijden door het per ongeluk resetten van de thermische afsluiting.

WAARSCHUWING - Sommige onderdelen van dit product kunnen heel heet worden en brandwonden veroorzaken. Let extra goed op als er kinderen en kwetsbare personen in de buurt zijn.

Technische informatie

Modelnr: XHD23L-EU-BAW, XHD23L-EU-TD, XHD23L-EU-CD, XHD23L-EU-CCD

Warmte-uitvoer 230V 240V

Nominale warmte-uitvoer	P_{Nom}	1.3	-	1.4	kW
-------------------------	-----------	-----	---	-----	----

Minimale warmte-uitvoer	P_{min}		-		kW
-------------------------	-----------	--	---	--	----

Maximum constante warmteafgifte	$P_{max,c}$	1.3	-	1.4	kW
---------------------------------	-------------	-----	---	-----	----

Hulp Elektriciteitsverbruik

In standby-modus	eI_{SB}	0.35	-	0.35	W
------------------	-----------	------	---	------	---

met elektronische kamertemperatuurregeling

Algemeen

Verwijder de kachel voorzichtig uit de verpakking en bewaar deze voor mogelijk gebruik in de toekomst voor verhuizingen of het terugbrengen van de kachel naar de verkoper.

De haard heeft een vlameffect die met of zonder warmte gebruikt kan worden, zodat op elk moment van het jaar genoten kan worden van de gezelligheid die het biedt. Voor gebruik van alleen het vlameffect is maar een klein beetje elektriciteit nodig.









Controleer alvorens de stekker van de verwarming in het stopcontact te steken of het voltage hetzelfde is als aangegeven voor de verwarming.

Opgelet: Bij gebruik in omgeving met weinig achtergrondgeluid kan een geluid hoorbaar zijn als het vlameffect geselecteerd wordt. Dit is normaal en is niet iets waar zorgen om gemaakt hoeft te worden.





Elektrische aansluiting

⚠ WAARSCHUWING: DIT APPARAAT MOET WORDEN GEAARD
Deze kachel mag alleen gevoed worden met wisselstroom en het voltage aangegeven op kachel moet overeenkomen met het voltage van de stroomtoevoer.

Lees de veiligheids waarschuwingen en instructies voor de bediening alvorens de kachel aan te zetten.

		Functie	Omschrijving
A		Inschakelen	<p>Indrukken om haard in- of uit te schakelen.</p> <ul style="list-style-type: none"> • Apparaat uit Indrukken om alles uit te schakelen. Druk er nogmaals op om het apparaat in te schakelen met eerder ingestelde instellingen. • Apparaat aan Druk erop om het apparaat in te schakelen met eerder ingestelde instellingen. <ul style="list-style-type: none"> - Als het vlameffect Aan was, zal de vlam aanschietsen, en wordt de vorige warmte-instelling geactiveerd (Aan of Uit). De display toont de huidige temperatuurinstelling en geeft na 2 seconden de kamertemperatuur weer. - [Alleen via afstandsbediening] Als het vlameffect Uit was, zal de eerder ingestelde verwarmingsinstelling geactiveerd worden (Aan of Uit). - [Alleen via paneel] Als het vlameffect Uit was, zal de vlam aanschietsen en wordt de eerder ingestelde verwarmingsinstelling geactiveerd (Aan of Uit).
B		Verwarming	<ul style="list-style-type: none"> • Heat On (Verwarming Aan) Indrukken om de verwarming In te schakelen (aangegeven met 1 korte pieptoon). De display toont de huidige temperatuurinstelling en geeft na 2 seconden de kamertemperatuur weer. Gebruik het pictogram Temp Up/Down (Temperatuur omhoog/omlaag) om de temperatuurinstelling van de haard te wijzigen. • Heat Off (Verwarming Uit) Indrukken om de verwarming Uit te schakelen (aangegeven met 1 korte pieptoon). <p>OPMERKING: Nadat de verwarming is uitgezet zal de ventilator nog 60 seconden door blijven draaien voordat deze uitgeschakeld wordt.</p>
C		Temp	<p>Meerdere keren indrukken om de temperatuur met stappen van 1 °C (1 °F) te verhogen. Het display toont de actuele temperatuur. Het temperatuurbereik 62°-78 °F (17°-26 °C). Deze functie is actief wanneer de verwarming is ingeschakeld.</p>
D		Flame Speed	<p>Druk hier meerdere malen op om te schakelen tussen de vlamintensiteiten (minimum, medium, maximum). Het display toont de actuele intensiteit (F1, F2 of F3).</p>
E		Color Themes	<p>Druk hier meerdere malen op om de vlammiddelen en de basiskleuren van de vlam te wijzigen. (Deze mogelijkheid is alleen actief wanneer het vlameffect Aan staat.) De display toont het thema (t0, t1, t2, enz.)</p> <p>XHD28L, XHD26L of XHD23L (Houtblokapparaat) thema's:</p> <ul style="list-style-type: none"> • Thema t0 - Geen vlam • Thema t1 - Natuurlijk (vlambasis uit) • Thema t2 - Rode hoogtepunten (vlambasis rood/oranje) • Thema t3 - Blauwe hoogtepunten (vlambasis blauw)
F		Brightness (Helderheid)	<p>Druk hierop om de helderheid van de vlam en houtblokken te wijzigen. De display toont b3, b1 of b2.</p> <ul style="list-style-type: none"> • Hoog • Laag • Medium
G		Flame (Vlam)	<p>Druk hierop om het vlameffect in te schaken. Druk er nogmaals op om het vlameffect uit te schakelen.</p>
H		Timer	<p>Druk hier meerdere keren om in stappen van een 0,5 uur tot maximaal 8 uur de slaaptimer te wijzigen voordat u het apparaat uitschakelt. Druk er nogmaals op en de resterende tijd van de timer wordt weergegeven.</p>

Gebruikersmodi:

Modusnaam/omschrijving	Actie (Acties kunnen niet met de afstandsbediening ingesteld worden)
Celsius (°C) in Fahrenheit (°F) wijzigen	Druk op zowel de knop Temp () als de vlamintensiteit () op het apparaat en houd de knoppen beide ingedrukt tot u een piepje hoort en de display knippert. (Herhaal deze actie om terug te gaan naar Celsius)
Verwarmingsopties in- of uitschakelen	Houd zowel de Verwarmingknop () als de knop Temp () 2 seconden ingedrukt. Wanneer de verwarming is uitgeschakeld staat er "--" op de display en piept deze. Om verwarming in te schakelen herhaalt u deze actie.

De temperatuurslag resetten

Indien de haard oververhit raakt, schakelt een automatische afslag de haard uit. De haard kan niet meer ingeschakeld worden zonder een reset uit te voeren.

Om de afslagschakelaar te resetten, ontkoppelt u het apparaat van het stopcontact en wacht u 5 minuten voordat u het apparaat weer aansluit.

Afstandsbediening Fig.2

Het maximumbereik voor gebruik is ~ 5 meter.

OPMERKING: Het duurt even voordat de ontvanger reageert op de transmitter.

OPMERKING: De ontvanger voor de afstandsbediening bevindt zich in de display. Richt de afstandsbediening hierop bij het invoeren van commando's.

Druk de knoppen niet vaker dan één keer per twee seconden in voor een juiste werking.

Batterij-informatie

1. Verwijder de doorzichtige strip bij de batterij onderaan de afstandsbediening die ervoor zorgt dat de afstandsbediening volledig opgeladen is, om hem te activeren.

2. Draai, om de batterij van de afstandsbediening te vervangen, de afstandsbediening om en volg het diagram dat is aangebracht op de afstandsbediening.

Plaatsing Fig.3

⚠ WAARSCHUWING: VALLENDE OF HELLENDE APPARATEN KUNNEN VERWONDINGEN OF OVERLIJDEN VEROORZAKEN BIJ JONGE KINDEREN. ZORG ERVOOR DAT KINDEREN NIET OP DIT PRODUCT KLIMMEN, ERAAN GAAN HANGEN OF EROP GAAN STAAN.

⚠ WAARSCHUWING: HET APPARAAT IS UITGERUST MET EEN INRICHTING OM OMVALLEN TE VOORKOMEN. DEZE INRICHTING IS ECHTER GEEN VERVANGING VOOR SUPERVISIE DOOR EEN VOLWASSENE. DEZE INRICHTING KAN BESCHERMING BIEDEN TEGEN OMVALLENDE MEUBELS. STA KINDEREN NIET TOE OP MEUBELS TE KLIMMEN. HET NIET VERWIJDEREN VAN DEZE INRICHTING ALVORENS MEUBELS TE VERPLAATSEN, KAN LEIDEN TOT VERWONDINGEN EN SCHADE.

Dit product wordt geleverd met een 'Omvalkit' zoals aangegeven in Fig 3 om te voorkomen dat het product per ongeluk omvalt. Plaatsingsinstructies worden bij deze kit meegeleverd. Volg deze instructies zorgvuldig.

Thermische beveiliging

De ingebouwde oververhittingsbeveiliging schakelt het apparaat automatisch uit in het geval van problemen! Schakel als dit gebeurt het apparaat uit of haal de stekker uit het stopcontact.

Verwijder alle belemmeringen die tot de oververhitting geleid zouden kunnen hebben. Na een korte afkoelperiode kan het apparaat weer gebruikt worden! Neem contact op met uw plaatselijke dealer als dit probleem zich weer voordoet!

WAARSCHUWING: Dit apparaat mag niet via een extern schakelapparaat, zoals een timer, worden gevoed of aangesloten worden op een circuit dat regelmatig door de nutsvoorziening aan en uit wordt gezet, om risico te vermijden door het per ongeluk resetten van de thermische afsluiting.

⚠ WAARSCHUWING: HAAL ALTIJD DE STEKKER UIT HET STOPCONTACT ALVORENS AAN ONDERHOUDSWERKZAAMHEDEN TE BEGINNEN.

LED-licht

Deze haard is uitgerust met led (Light Emitting Diode)-lampen. Deze led-lampen zijn onderhoudsvrij en hoeven niet vervangen te worden gedurende de levensduur van het product.

Reinigen

⚠ WAARSCHUWING: HAAL ALTIJD DE STEKKER UIT HET STOPCONTACT ALVORENS DE VERWARMING SCHOON TE MAKEN.

Gebruik voor algemene reiniging een zachte, schone doek - gebruik nooit schurende schoonmaakmiddelen. Het glazen scherm dient zorgvuldig schoongemaakt te worden met een zachte doek.

Gebruik uw eigen ruitenreinigers NIET.

Voor het verwijderen van stofophopingen of pluis kan af en toe de zachte opzetborstel van de stofzuiger gebruikt worden om het ventilatorrooster schoon te maken.

WAARSCHUWING: Gebruik het product niet zonder dat het rooster en het buitenste glas juist op hun plek zijn aangebracht, aangezien dit van invloed kan zijn op de werking van de verwarming.

Hergebruik

Voor elektronische producten die binnen de Europese Unie worden verkocht. Aan het einde van de levensduur van elektrische producten mogen deze niet met huishoudelijk afval worden afgevoerd. Recycle waar faciliteiten aanwezig zijn. Vraag bij de plaatselijke autoriteit of



Klantenservice

Neem, als u klantenservice nodig hebt of reserveonderdelen wilt kopen, contact op met de winkelier waar u het apparaat gekocht hebt of bel het servicenummer van uw land zoals vermeld op het garantiebewijs.

Stuur het product niet direct naar ons terug, aangezien dit kan leiden tot verlies of schade en vertraging in de juiste dienstverlening aan u. Bewaar de bon als bewijs van aankoop.

Avis de sécurité important

Lors de l'utilisation d'appareils électriques, des précautions de base doivent être prises afin de réduire le risque d'incendie, d'électrocution et de blessure. Ces recommandations incluent :

Si l'appareil est endommagé, consulter immédiatement le fournisseur avant installation et utilisation.

Ne pas utiliser cet appareil à proximité immédiate d'une baignoire, douche ou piscine.

Ne pas utiliser à l'extérieur.

Cet appareil ne doit pas être placé directement au-dessus ou en-dessous d'une prise de courant fixe ou d'un boîtier de raccordement.

⚠ AVERTISSEMENT : L'appareil arbore le symbole d'avertissement qui indique qu'il ne doit pas être couvert, ou porte une étiquette « Do not cover » (Ne pas couvrir). Ne pas couvrir ni obstruer en aucune façon la grille de sortie de chaleur située au-dessus de la vitre de l'appareil. Une couverture accidentelle de l'appareil entraînera une surchauffe. Ne pas placer d'objets ou de vêtements sur l'appareil, ni gêner la circulation de l'air autour de l'appareil, par exemple avec des rideaux ou des meubles. Cela pourrait provoquer une surchauffe, voire un risque d'incendie.



En cas de panne, débrancher l'appareil de chauffage. Débrancher l'appareil lorsque celui-ci n'est pas utilisé pendant une période prolongée. Le cordon d'alimentation doit être placé du côté droit de l'appareil de chauffage, à distance de la sortie de chaleur située sous celui-ci.

Cet appareil peut être utilisé par les enfants d'au moins 8 ans et par les personnes ayant des capacités physiques, sensorielles ou mentales réduites ou faisant preuve de manque d'expérience et de connaissances uniquement si elles font l'objet d'une supervision ou ont reçu des instructions concernant l'usage de l'appareil de manière sûre, et si elles comprennent les dangers que cela implique. Les enfants ne doivent pas jouer avec l'appareil. Son nettoyage et son entretien ne doivent pas être effectués par des enfants laissés sans surveillance.

Les enfants de moins de 3 ans doivent être tenus éloignés, à moins d'être continuellement supervisés. Les enfants âgés de 3 ans et plus et de moins de 8 ans peuvent uniquement allumer/éteindre l'appareil, pourvu qu'il soit placé ou installé dans sa position d'utilisation normale, qu'ils bénéficient d'une surveillance ou d'instructions quant à l'utilisation de l'appareil de façon sécurisée et qu'ils comprennent les risques encourus. Les enfants de trois à huit ans ne doivent pas brancher, régler ou nettoyer l'appareil, ni effectuer aucune des opérations de nettoyage et d'entretien réalisables par l'utilisateur.

L'appareil doit être placé de manière à ce que la prise soit accessible.

Bien que l'appareil soit conforme aux

normes de sécurité, nous ne recommandons pas de l'utiliser sur des moquettes épaisses ou des tapis à poils longs.

Si le cordon d'alimentation est endommagé, le faire remplacer par le fabricant, un réparateur ou toute personne suffisamment qualifiée afin d'écartier tout risque.

ATTENTION : Afin d'éviter tout danger lié à une réinitialisation accidentelle du coupe-circuit thermique, cet appareil ne doit pas être alimenté par un dispositif de commutation externe (un minuteur par exemple) ou raccordé à un circuit qui est allumé et éteint régulièrement par le service.

ATTENTION : certaines pièces de ce produit peuvent chauffer à haute température et causer des brûlures. Il faut être particulièrement vigilant lorsque des enfants et personnes vulnérables sont présentes.

Informations techniques

Numéro du modèle : XHD23L-EU-BAW, XHD23L-EU-TD, XHD23L-EU-CD, XHD23L-EU-CCD

Puissance calorifique **230 V 240 V**

Puissance calorifique nominale	P_{Nom}	1.3	-	1.4	kW
--------------------------------	-----------	-----	---	-----	----

Puissance calorifique minimale	P_{min}		-		kW
--------------------------------	-----------	--	---	--	----

Puissance calorifique continue maximale	$P_{max,c}$	1.3	-	1.4	kW
---	-------------	-----	---	-----	----

Consommation électrique auxiliaire

En mode veille	e_{SB}	0.35	-	0.35	W
----------------	----------	------	---	------	---

avec la commande électronique de température ambiante

Généralités

Déballer le radiateur soigneusement et conserver l'emballage pour un éventuel usage futur, en cas de déménagement ou de renvoi du foyer à votre fournisseur.

Le foyer est composé d'un effet de flamme, qui peut être utilisé avec ou sans chauffage, de sorte que la sensation apaisante peut être appréciée tout au long de l'année. L'utilisation sans chauffage ne requiert qu'une faible consommation d'électricité. Avant de brancher l'appareil de chauffage, vérifiez que la tension d'alimentation du secteur est identique à celle indiquée sur l'appareil.









Remarque : l'effet flamme s'accompagne d'un son audible dans un environnement silencieux. C'est normal et cela ne doit pas susciter d'inquiétudes.

Branchement électrique





⚠ AVERTISSEMENT : CET APPAREIL DOIT ÊTRE MIS À LA TERRE

Ce radiateur doit être utilisé sur une alimentation CA uniquement, et la tension indiquée sur l'appareil de chauffage doit correspondre à la tension d'alimentation.

Lire attentivement les consignes de sécurité et les instructions d'utilisation avant de mettre l'appareil en marche.

	Icône	Fonction	Description
A		Alimentation	Appuyer pour allumer ou éteindre l'insert. <ul style="list-style-type: none"> • Mise hors tension de l'insert Appuyer pour tout éteindre. Appuyer de nouveau pour rallumer l'insert avec les réglages précédents. • Mise sous tension de l'insert Appuyer pour allumer l'insert avec les réglages précédents. <ul style="list-style-type: none"> - Si l'effet de flamme était activé, la flamme s'allumera et le réglage de chaleur précédent sera activé (allumé ou éteint). L'écran affichera le réglage de température actuel du foyer et, après 2 secondes, la température ambiante. - [télécommande uniquement] Si l'effet de flamme était éteint, le réglage de chaleur précédent sera activé (allumé ou éteint). - [panneau de commande uniquement] Si l'effet de flamme était éteint, la flamme s'allumera et le réglage de chaleur précédent sera activé (allumé ou éteint).
B		Chaleur	<ul style="list-style-type: none"> • Activation de la chaleur Appuyer pour activer la chaleur (signalé par 1 bip court). L'écran affichera le réglage de température actuel du foyer et, après 2 secondes, la température ambiante. Utiliser l'icône Temp pour modifier le réglage de la température du chauffage. • Désactivation de la chaleur Appuyer pour désactiver la chaleur (signalé par 1 bip court). REMARQUE : Une fois le foyer éteint, le ventilateur fonctionnera encore pendant 60 secondes avant de s'éteindre.
C		Temp	Appuyer plusieurs fois pour augmenter la température de chauffage par incréments de 1 °C. L'écran affiche la température actuelle. La plage de température est de 62°-78 °F 17°-26 °C. Cette fonction est active chaque fois que la chaleur est activée.
D		Vitesse de la flamme	Appuyer plusieurs fois pour aller d'une vitesse de flamme à la suivante (minimum, moyenne, maximum). L'écran affiche la vitesse actuelle (F1, F2, F3 respectivement).
E		Thèmes de couleur	Appuyer plusieurs fois pour changer les couleurs de granulés et de la flamme. Cette fonction est uniquement active si l'effet de flamme est activé. L'écran affiche le thème (t0, t1, t2, etc.) Thèmes XHD28L, XHD26L ou XHD23L (unité bûche) : <ul style="list-style-type: none"> • Thème t0 - pas de flamme • Thème t1 - Naturel (base flamme désactivée) • Thème t2 - Accents rouges (base flamme rouge/orange) • Thème t3 - Accents bleus (base flamme bleue)
F		Luminosité	Appuyer pour changer la luminosité de la flamme et des bûches. L'écran affiche b3, b1, b2 respectivement. <ul style="list-style-type: none"> • Élevée • Faible • Moyenne
G		Flamme	Appuyer pour allumer l'effet flamme. Appuyer de nouveau pour éteindre l'effet flamme.
H		Minuterie	Appuyer plusieurs fois pour changer la minuterie de veille par incréments de 0,5 heure, de 0,5 h à 8 h, avant mise hors tension. Appuyer de nouveau : le temps restant sur la minuterie s'affiche.

Modes utilisateur :

Nom /description du mode	Action (Les actions ne peuvent être déclenchées par télécommande)
Passer des Celsius (° C) aux Fahrenheit (° F)	Appuyer simultanément sur les boutons Temp () et de vitesse de flamme () sur l'unité et maintenir enfoncé jusqu'à ce qu'un signal sonore se fasse entendre et que l'écran clignote. (Pour revenir aux Celsius, répéter cette action)
Désactiver / activer les options de chaleur	Maintenir enfoncés les boutons Chaleur () et Temp () sur l'appareil pendant 2 secondes. Une fois le chauffage désactivé, l'écran affichera « -- » et un bip retentira. Pour activer la chaleur, répéter cette action.

Réarmement du disjoncteur du circuit de température

En cas de surchauffe, un disjoncteur automatique éteindra l'insert. Il ne se rallumera pas tant qu'il n'aura pas été réarmé.

Pour réarmer le disjoncteur, débrancher l'appareil et attendre 5 minutes avant de le rebrancher.

Télécommande Fig.2

La portée maximale de la télécommande est d'environ 5 mètres.

REMARQUE : il faut un certain temps pour que le récepteur réponde à l'émetteur.

REMARQUE : le récepteur de la télécommande se trouve dans l'écran. Viser dans sa direction avec la télécommande lorsque l'on souhaite commander l'unité à distance.

Ne pas appuyer sur les boutons plus d'une fois dans un intervalle de deux secondes pour assurer un fonctionnement correct.

Informations concernant les piles

1. Pour activer la télécommande, retirer la languette d'isolation transparente de la pile située à la base de la télécommande. Cette languette vise à garantir que l'utilisateur reçoive la télécommande complètement chargée.

2. Pour remplacer la pile de la télécommande, suivre les instructions gravées au dos

Installation Fig.3

⚠ AVERTISSEMENT : LA CHUTE OU LE BASCULEMENT DE L'APPAREIL PEUVENT BLESSER OU TUER LES ENFANTS EN BAS ÂGE. VEILLER À CE QUE LES ENFANTS NE GRIMPENT PAS SUR CE PRODUIT, NE S'Y ACCROCHENT PAS, ET NE SE TIENNENT PAS DEBOUT DESSUS.

⚠ AVERTISSEMENT : BIEN QUE L'APPAREIL SOIT POURVU D'UN DISPOSITIF ANTI-BASCULEMENT, LA SURVEILLANCE D'UN ADULTE S'IMPOSE. CE DISPOSITIF PEUT OFFRIR UNE PROTECTION CONTRE LE RENVERSEMENT DU MEUBLE. NE PAS LAISSER LES ENFANTS MONTER SUR LE MEUBLE. NE PAS ÔTER CETTE PROTECTION AVANT DE DÉPLACER LE MEUBLE PEUT ENTRAÎNER DES BLESSURES ET DES DOMMAGES.

Ce produit est doté d'un kit anti-basculement, comme illustré sur la Fig 3, pour éviter tout renversement accidentel. Des instructions de montage sont livrées avec ce kit. Merci de les suivre scrupuleusement.

Disjoncteur thermique

Le disjoncteur de surchauffe intégré arrête automatiquement l'appareil en cas d'anomalie! Si cela se produit, arrêter l'appareil ou le débrancher.

Retirer toute obstruction susceptible d'avoir provoqué la surchauffe. Après une brève phase de refroidissement, l'appareil est de nouveau prêt à fonctionner! Si le problème se reproduit, consulter votre revendeur!

AVERTISSEMENT : Afin d'éviter tout danger lié à une réinitialisation accidentelle du coupe-circuit thermique, cet appareil ne doit pas être alimenté par un dispositif de commutation externe (un minuteur par exemple) ou raccordé à un circuit qui est allumé et éteint régulièrement par le service.

⚠ AVERTISSEMENT : TOUJOURS DÉBRANCHER L'APPAREIL DU SECTEUR AVANT DE RÉALISER TOUTE OPÉRATION DE MAINTENANCE.

Diode électroluminescente

L'appareil est doté de DEL (Diodes électroluminescentes). Ces DEL ne nécessitent aucune maintenance, et ne devraient pas nécessiter un remplacement pendant la durée de vie du produit.

Nettoyage

⚠ AVERTISSEMENT : TOUJOURS DÉBRANCHER L'APPAREIL DE CHAUFFAGE DU SECTEUR AVANT DE LE NETTOYER .

Pour un nettoyage général, utiliser un chiffon de dépoussiérage propre. Ne jamais utiliser de produits nettoyants abrasifs. La vitre permettant de voir les flammes doit être nettoyée délicatement avec un chiffon doux.

NE PAS utiliser de produit spécifiquement conçu pour le nettoyage des vitres.

Utiliser la brosse douce d'un aspirateur de temps à autre pour nettoyer la grille du ventilateur et éliminer la poussière et les peluches qui se sont accumulées.

AVERTISSEMENT : ne pas utiliser le produit sans la grille et la vitre extérieure, car cela pourrait affecter le fonctionnement de l'appareil de chauffage.

Recyclage

Appareils électriques vendus dans les pays de l'Union européenne.

Les appareils électriques en fin de vie ne doivent pas être évacués avec les ordures ménagères. Veuillez utiliser les services de recyclage locaux. Veuillez vérifier auprès d'une autorité locale ou d'un détaillant pour obtenir des conseils sur le recyclage dans votre pays.



Service après-vente

Si vous avez besoin du service après-vente ou si vous souhaitez acheter des pièces de rechange, veuillez contacter le fournisseur de l'appareil ou appeler le numéro du service dans votre pays indiqué sur la carte de la garantie.

Veuillez ne pas nous renvoyer un produit défectueux en premier lieu, car cela pourrait entraîner des pertes ou des dommages et un retard dans la prestation d'un service satisfaisant. Veuillez conserver votre facture comme justificatif d'achat.

Recomandări importante referitoare la siguranță

Pentru a reduce riscul de incendiu, electrocutare și vătămare a persoanelor, la utilizarea aparatelor electrice trebuie respectate măsurile elementare de precauție, inclusiv următoarele: Dacă aparatul este deteriorat, consultați-vă cu furnizorul înainte de instalarea și utilizarea acestuia.

Nu folosiți acest aparat în imediata vecinătate a camerei de baie, a dușului sau a piscinei.

A nu se folosi în aer liber.

Acest aparat nu trebuie amplasat direct deasupra sau dedesubtul unei prize fixe sau cutii de racord.

⚠️ AVERTISMENT: Aparatul este prevăzut cu simbolul de Avertizare care indică faptul că nu trebuie acoperit sau are o etichetă cu Nu acoperiți. Nu acoperiți sau obstrucționați în niciun fel grilajul de evacuare a căldurii aflat deasupra ferestrei pentru flacără a aparatului. Dacă aparatul este acoperit accidental, acesta se va supraîncălzi. Nu amplasați țesături sau articole de îmbrăcăminte pe aparat și nu obstrucționați circulația aerului în jurul acestuia, de exemplu cu draperii sau mobilier, deoarece aceasta ar putea cauza o supraîncălzire și un pericol de incendiu.

În caz de defectare, scoateți radiatorul din priză. Scoateți aparatul din priză atunci când nu este folosit pentru perioade mari de timp. Cablul de alimentare trebuie pus pe partea dreaptă a radiatorului, departe de zona de evacuare a căldurii de sub aparat.

Acest aparat poate fi utilizat de copiii cu vârsta mai mare de 8 ani, de persoanele cu capacități fizice, senzoriale sau mentale reduse sau de persoanele fără cunoștințe sau experiență doar sub supraveghere sau după o scurtă instruire care să le ofere informațiile necesare despre utilizarea sigură a aparatului și să le permită să înțeleagă pericolele la care se expun. Copiii nu trebuie să se joace cu acest aparat. Curățarea și întreținerea curentă nu trebuie efectuate de copii nesupravegheați.

Copiii cu vârsta mai mică de 3 ani nu trebuie lăsați să se apropie de aparat dacă nu sunt supravegheați permanent. Copiii cu vârsta între 3 și 8 ani au voie doar să pornească/oprească aparatul cu condiția ca aparatul să fie amplasat sau instalat în poziția normală de funcționare și doar dacă aceștia sunt supravegheați sau instruiți cu privire la utilizarea în siguranță a aparatului și înțeleg pericolele la care se expun. Copiii cu vârsta între 3 și 8 ani nu au voie să conecteze la priză, să regleze și să curețe aparatul și nu au voie să realizeze întreținerea efectuată de utilizator.

Aparatul trebuie poziționat în așa fel încât ștecherul să fie accesibil.

Chiar dacă acest aparat respectă normele de siguranță, nu recomandăm utilizarea acestuia pe carpete groase sau pe covorașe cu fire lungi. În cazul în care cablul de alimentare este deteriorat, acesta trebuie înlocuit de către producător, un tehnician de service sau o persoană cu o calificare asemănătoare, pentru a evita orice pericol.

ATENȚIE: pentru a evita riscurile cauzate de resetarea necorespunzătoare a protecției

termice, acest aparat nu trebuie alimentat printr-un dispozitiv de comutare extern, cum ar fi un temporizator și nu trebuie conectat la un circuit care este cuplat și decuplat în mod regulat de rețea.

ATENȚIE - Unele piese ale acestui produs pot deveni foarte fierbinți și pot provoca arsuri. Se va acorda o atenție deosebită în situațiile în care există copii și persoane vulnerabile.

Informații tehnice

Nr. model: XHD23L-EU-BAW, XHD23L-EU-TD, XHD23L-EU-CD, XHD23L-EU-CCD

		230 V	240 V	
Căldură nominală emisă	P_{Nom}	1.3	-	1.4 kW
Căldură minimă emisă	P_{min}		-	
Căldură maximă emisă în mod continuu	$P_{max,c}$	1.3	-	1.4 kW
Consum auxiliar de electricitate				
În modul Așteptare	eI_{SB}	0.35	-	0.35 W

cu controlul electronic al temperaturii camerei

Generalități

Despachetați radiatorul cu atenție și păstrați ambalajul pentru o eventuală utilizare ulterioară, în cazul mutării sau returnării șemineului la furnizor.

Șemineul include un simulator de flacără, care poate fi utilizat cu sau fără încălzire, astfel că vă puteți bucura de efectul reconfortant în orice perioadă a anului. Utilizarea exclusivă a simulatorului de flacără necesită doar o cantitate redusă de electricitate.

Înainte de a conecta radiatorul, verificați dacă tensiunea de alimentare este identică cu cea indicată pe radiator.









Rețineți: În cazul utilizării într-un mediu cu zgomot de fond foarte redus, este posibilă sesizarea unui sunet asociat funcționării simulatorului de flacără. Acest lucru este normal și nu reprezintă un motiv de îngrijorare.

Conexiunea electrică





⚠️ AVERTISMENT: ACEST APARAT TREBUIE SĂ FIE ÎMPĂMÂNTAT

Acest radiator trebuie conectat numai la o sursă electrică de curent alternativ, iar tensiunea de alimentare trebuie să fie identică cu tensiunea indicată pe radiator.

Înainte de pornire, citiți avertismentele privind siguranța și instrucțiunile de utilizare.

	Pictogramă	Funcție	Descriere
A		Alimentare	<p>Apăsăți pentru a opri sau porni unitatea.</p> <ul style="list-style-type: none"> • Unitate oprită. Apăsăți pentru a închide tot. Apăsăți din nou pentru a porni unitatea cu setările anterioare. • Unitate pornită. Apăsăți pentru a porni unitatea cu setările anterioare. <ul style="list-style-type: none"> - Dacă efectul de flamă era pornit, efectul de flamă se va porni și setarea de încălzire anterioară va fi activată (pornită sau oprită). Ecranul va afișa setarea curentă de temperatură a radiatorului și, după 2 secunde, va afișa temperatura camerei. - [doar telecomandă] Dacă efectul de flacără era activ, va fi activată și setarea de încălzire precedentă (activ sau inactiv). - [doar panou] Dacă efectul de flacără era oprit, va fi activată și flacăra și setarea de încălzire precedentă (activ sau inactiv).
B		Căldură	<ul style="list-style-type: none"> • Căldură pornită Apăsăți pentru a porni căldura (indicată de 1 bip scurt). Ecranul va afișa setarea curentă de temperatură a radiatorului și, după 2 secunde, va afișa temperatura camerei. Pentru modificarea valorii temperaturii folosiți pictograma de creștere/reducere a temperaturii. • Căldură dezactivată Apăsăți pentru a opri căldura (indicată de 1 bip scurt). <p>OBSERVAȚIE: După închiderea radiatorului, ventilatorul va rămâne pornit 60 de secunde înainte de a se închide.</p>
C		Temp	<p>Apăsăți de mai multe ori pentru a crește temperatura în trepte de 1 °F (1 °C). Ecranul va afișa temperatura curentă. Intervalul de temperatură este 62°-78 °F (17°-26 °C).</p> <p>Această funcție este activă atunci când este pornită căldura.</p>
D		Viteză	<p>Apăsăți de mai multe ori pentru a trece prin vitezele flăcării (minimă, medie, maximă). Ecranul va afișa numărul vitezei actuale (F1, F2 și, respectiv, F3).</p>
E		Teme	<p>Apăsăți de mai multe ori pentru a schimba media și culorile bazei flăcării. Această funcție este activă doar când este pornit efectul de flacără. Ecranul va afișa tema (t0, t1, t2, etc.)</p> <p>XHD28L, XHD26L sau XHD23L Teme (unitate butuc):</p> <ul style="list-style-type: none"> • Tema t0 - fără flacără • Tema t1 - Natural (fără bază flacără) • Tema t2 - Nuanțe roșiatice (bază flacără roșie/portocalie) • Tema t3 - Nuanțe albastre (bază flacără albastră)
F			<p>Apăsăți pentru a schimba luminozitatea flăcării și butucului. Ecranul va afișa b3, b1 și, respectiv, b2.</p> <ul style="list-style-type: none"> • Ridicat • Scăzut • Mediu
G		Flacără	<p>Apăsăți pentru a porni efectul de flacără Apăsăți din nou pentru a opri efectul de flacără.</p>
H			<p>Pentru a modifica intervalul dinaintea opririi, în trepte de 0,5 h, de la 0,5 h la 8,0 h, apăsați de mai multe ori. Apăsăți din nou și timpul rămas va fi afișat pe ecran.</p>

Modurile utilizator:

Nume/Descriere mod	Acțiun (Acțiunile nu pot fi introduse de pe telecomandă)
Schimbare Celsius (°C) la Fahrenheit (°F)	Apăsăți atât butonul Temp () cât și butonul viteză flacără () de pe unitate și țineți-le apăsați până se aude un bip și ecranul se aprinde și stinge. (Pentru a reveni la Celsius, repetați acțiunea)
Dezactivarea / Activarea Opțiunilor de căldură	Apăsăți atât butonul Încălzire () cât și butonul Temp (), de pe unitate, pentru 2 secunde, atunci când radiatorul va fi dezactivat, ecranul va afișa "--" și va face un bip. Pentru a activa căldura repetați acțiunea.

Resetarea Întrerupătorului de protecție termică

În cazul în care radiatorul se supraîncălzește, un întrerupător automat va opri radiatorul. Acesta nu își va reveni la starea anterioară fără a fi resetat.

Pentru a reseta întrerupătorul de protecție termică deconectați unitatea și așteptați 5 minute înainte de a o conecta din nou.

Telecomandă Fig.2

Raza maximă de acțiune este de aproximativ 5 metri.

OBSERVAȚIE: Este necesar un anumit timp pentru ca receptorul să reacționeze la comenzile transmise.

OBSERVAȚIE: Receptorul telecomenzii se află în afișaj, îndreptați telecomanda în această direcție atunci când dați comenzi.

Pentru o funcționare corespunzătoare, nu apăsați butoanele la intervale sub două secunde.

Informații privind bateria

1. Pentru a activa telecomanda, scoateți banda de izolare a bateriei de la baza telecomenzii care este folosită pentru a asigura livrarea telecomenzii cu bateria complet încărcată.

2. Pentru a înlocui bateria telecomenzii, întoarceți telecomanda și urmați diagrama imprimată pe telecomandă.

Montarea Fig.3

⚠️ AVERTISMENT: CĂDEREA SAU RĂSTURNAREA APARATULUI POATE PRODUCEREA RĂNIRII SAU MOARTEA COPIILOR MICI. NU LĂSAȚI COPIII SĂ SE SUIE, SĂ SE AGAȚE SAU SĂ STEA PE ACEST PRODUS.

⚠️ AVERTISMENT: APARENTUL ESTE FURNIZAT CU O PROTECȚIE LA RĂSTURNARE. ACEASTĂ PROTECȚIE NU ÎNLOCUIEȘTE SUPRAVEGHEREA COMPETENTĂ A UNUI ADULT. ACEASTĂ PROTECȚIE POATE ASIGURA PROTECȚIE LA RĂSTURNAREA MOBILEI. NU LĂSAȚI COPIII SĂ SE SUIE PE MOBILĂ. DACĂ NU SCOATEȚI ACEASTĂ PROTECȚIE ÎNAINTE DE A MUTA MOBILA POATE AVEA CA REZULTAT RĂNIREA SAU PRODUCEREA DE DAUNE.

Acest produs este furnizat cu un „Set de protecție la răsturnare” conform indicațiilor din Fig. 3 pentru a împiedica răsturnarea accidentală a produsului. Instrucțiunile de montaj sunt furnizate împreună cu acest set. Respectați cu atenție aceste instrucțiuni.

Întrerupător de protecție termică

Întrerupătorul de protecție la supraîncălzire încorporat deconectează aparatul automat în cazul unei defecțiuni! Dacă se întâmplă acest lucru, opriți aparatul sau scoateți ștecherul din priză.

Îndepărtați toate obstrucțiile care ar fi putut cauza supraîncălzirea. După o scurtă perioadă de răcire, aparatul este din nou operațional! Dacă defecțiunea re apare, contactați distribuitorul local!

AVERTISMENT: pentru a evita riscurile cauzate de resetarea necorespunzătoare a protecției termice, acest aparat nu trebuie alimentat printr-un dispozitiv de comutare extern, cum ar fi un temporizator și nu trebuie conectat la un circuit care este cuplat și decuplat în mod regulat de rețea.

⚠️ AVERTISMENT: DECONECTAȚI ÎNTOTDEAUNA APARATUL DE LA REȚEAUA DE ALIMENTARE ÎNAINTEA ORICĂROR LUCRĂRI DE ÎNȚEȚINERE.

LED (diodă emițătoare de lumină)

Acest șemineu este echipat cu lămpi LED (diodă emițătoare de lumină). Aceste lămpi LED nu necesită mentenanță și nu ar trebui să necesite înlocuire pe durata de viață a produsului.

Curățarea

⚠️ AVERTISMENT: DECONECTAȚI ÎNTOTDEAUNA APARATUL DE LA REȚEAUA DE ALIMENTARE ÎNAINTE DE A CURĂȚA RADIATORUL.

Pentru curățare generală utilizați o cârpă moale - nu utilizați niciodată ceva abraziv. Ecranul de vizualizare din sticlă trebuie curățat cu grijă cu o cârpă moale.

NU UTILIZAȚI soluții de curățare sticlă.

Pentru a îndepărta orice acumulare de praf sau scame, folosiți din când în când duza cu perie moale a unui aspirator și curățați grila de evacuare a radiatorului cu ventilator.

AVERTISMENT: nu utilizați produsul fără a avea montat grilajul și geamul exterior deoarece aceasta poate afecta funcționarea radiatorului.

Reciclarea

Pentru aparatele electrice comercializate în Comunitatea Europeană. La sfârșitul perioadei de exploatare a aparatului electric, nu evacuați produsul împreună cu deșeurile menajere. Reciclați-l dacă există centre de reciclare locale. Luați legătura cu autoritățile locale sau cu distribuitorul pentru a vă informa cu privire la centrele de reciclare din țara dumneavoastră.



Service post-vânzare

Dacă aveți nevoie de service în perioada de garanție sau dacă doriți să achiziționați piese de schimb, contactați distribuitorul de la care a fost achiziționat aparatul sau apelați numărul de service din țara dumneavoastră, specificat pe certificatul de garanție.

Vă rugăm să nu ne returnați direct produsele defecte, deoarece aceasta ar putea cauza pierderi sau deteriorări, precum și întârzieri în furnizarea unei asistențe tehnice satisfăcătoare. Vă rugăm să păstrați factura/chitanța cu care ați achiziționat produsul.

Importanti informazioni sulla sicurezza

Quando si utilizzano apparecchiature elettriche, è necessario attenersi sempre alle precauzioni fondamentali per ridurre i rischi di incendio, scossa elettrica e lesioni personali, compreso quanto segue:

Se l'apparecchiatura è danneggiata, consultare immediatamente il fornitore prima dell'installazione e l'utilizzo.

Non utilizzare questa apparecchiatura nelle immediate vicinanze di bagno, doccia o piscina.

Non utilizzare all'esterno.

Questa apparecchiatura non deve essere collocata direttamente sopra o sotto una presa di rete o scatola di connessione.

AVVERTENZA: L'apparecchiatura riporta il Simbolo di avvertenza indicante che non deve essere coperta oppure l'etichetta Non coprire. Non coprire né ostruire in alcun modo la griglia di fuoriuscita del calore sopra la finestra della fiamma sull'apparecchiatura. Se coperta accidentalmente, l'apparecchiatura si surriscalda. Non collocare materiale o indumenti sull'apparecchiatura, né ostruire la circolazione dell'aria attorno all'apparecchiatura, ad esempio, tende o mobili, poiché ciò potrebbe provocare surriscaldamento e pericolo d'incendio.



In caso di guasto, scollegare la stufa. Scollegare l'apparecchiatura se non utilizzata per lunghi periodi di tempo. Il cavo di alimentazione deve essere posto sul lato destro della stufa, lontano dall'uscita del calore sottostante l'apparecchiatura.

Questa apparecchiatura può essere utilizzata dai bambini a partire dagli 8 anni di età e dalle persone con abilità fisiche, sensoriali o mentali ridotte o prive di esperienza e conoscenze se supervisionati o istruiti sull'uso sicuro dell'apparecchiatura e consapevoli dei pericoli connessi. I bambini non devono giocare con l'apparecchiatura. La pulizia e la manutenzione da parte dell'utente non devono essere svolte dai bambini senza supervisione.

I bambini di età inferiore ai 3 anni devono essere tenuti lontani, salvo se supervisionati costantemente. I bambini di età compresa tra i 3 e gli 8 anni possono soltanto accendere/spengere l'apparecchiatura a condizione che siano supervisionati o che gli siano state fornite le istruzioni riguardanti l'uso sicuro dell'apparecchiatura e siano consapevoli dei pericoli connessi e che l'apparecchiatura sia collocata o installata nella posizione di esercizio prevista. I bambini di età compresa tra 3 e 8 anni non devono collegare, regolare e pulire l'apparecchiatura o eseguire la manutenzione da parte dell'utente.

Questa apparecchiatura deve essere posizionata in modo tale che la presa di rete risulti accessibile. Sebbene questa apparecchiatura sia conforme agli standard di sicurezza, se ne sconsiglia l'utilizzo sopra una pila di tappeti

o su tappeti a pelo lungo.

Se il cavo di alimentazione è danneggiato, deve essere sostituito dal produttore o dall'addetto di assistenza o personale qualificato al fine di evitare qualsiasi pericolo.

ATTENZIONE: Al fine di evitare un pericolo dovuto alla reimpostazione involontaria dell'esclusione termica, questa apparecchiatura non deve essere alimentata attraverso un dispositivo di commutazione esterno, quale un temporizzatore, né connessa a un circuito che sia regolarmente attivato/disattivato dall'utenza.

ATTENZIONE - Alcune parti di questo prodotto possono diventare molto calde e causare ustioni. È necessario prestare particolare attenzione in caso di presenza di bambini o persone vulnerabili.

Informazioni tecniche

Modello N.: XHD23L-EU-BAW, XHD23L-EU-TD, XHD23L-EU-CD, XHD23L-EU-CCD

Potenza riscaldamento **230V 240 V**

Potenza riscaldamento nominale	P_{Nom}	1.3	-	1.4	kW
--------------------------------	-----------	-----	---	-----	----

Potenza riscaldamento minima	P_{min}		-		kW
------------------------------	-----------	--	---	--	----

Potenza riscaldamento continuo max	$P_{max,c}$	1.3	-	1.4	kW
------------------------------------	-------------	-----	---	-----	----

Consumo elettrico ausiliario

In modalità stand-by	e_{SB}	0.35	-	0.35	W
----------------------	----------	------	---	------	---

con controllo della temperatura ambiente elettronico

Generale

Disimballare la stufa con attenzione e conservare la confezione per uso futuro, in caso di trasloco o di restituzione dell'apparecchiatura al fornitore.

La stufa integra un effetto fiamma, che può essere utilizzato con o senza riscaldamento, al fine di poter usufruire dell'atmosfera del fuoco in qualsiasi periodo dell'anno. L'utilizzo del solo effetto fiamma richiede poca energia elettrica.

Prima di collegare l'apparecchiatura, verificare che la tensione di rete sia quella riportata sulla stufa.









Nota: se l'apparecchiatura è utilizzata in un ambiente pressoché privo di rumore di fondo, potrebbe essere udibile un rumore connesso al funzionamento dell'effetto fiamma. Ciò è una condizione normale e non deve destare preoccupazione.

Collegamento elettrico





AVVERTENZA: QUESTA APPARECCHIATURA DEVE ESSERE COLLEGATA A TERRA

Questa stufa deve essere utilizzata esclusivamente con alimentazione CA ~ e la tensione riportata sulla stufa deve corrispondere a quella dell'alimentazione di rete.

Prima di accendere la stufa, leggere attentamente le avvertenze di sicurezza e le istruzioni d'uso.

	Icona	Funzione	Descrizione
Un gruppo		Power (Accensione)	<p>Premere per spegnere (Off) o accendere (On) l'unità.</p> <ul style="list-style-type: none"> • Unit Off (Unità spenta) Premere per spegnere tutto. Premere nuovamente per Accendere l'unità con le impostazioni precedenti. • Unit On (Unità accesa) Premere per Accendere l'unità con le impostazioni precedenti. <ul style="list-style-type: none"> - Se l'effetto fiamma era On (Acceso), la fiamma si accenderà e sarà attivata l'impostazione di calore precedente (On o Off (Acceso o Spento)). Il display mostrerà l'impostazione di temperatura della stufa e dopo 2 secondi mostrerà la temperatura ambiente. - [solo telecomando] Se l'effetto fiamma era Off (Spento), sarà attivata l'impostazione di calore precedente (On o Off (Acceso o Spento)). - [solo pannello] Se l'effetto fiamma era Off (Spento), la fiamma si accenderà e sarà attivata l'impostazione di calore precedente (On o Off (Acceso o Spento)).
B		Heat (Calore)	<ul style="list-style-type: none"> • Heat On (Riscaldamento acceso) Premere per attivare il riscaldamento (indicato da un breve segnale acustico). Il display mostrerà l'impostazione di temperatura della stufa corrente e dopo 2 secondi mostrerà la temperatura ambiente. Utilizzare l'icona Temp per modificare l'impostazione di temperatura della stufa. • Heat Off (Riscaldamento spento) Premere per spegnere il riscaldamento (indicato da un breve segnale acustico). <p>NOTA: Una volta spento il riscaldatore, la ventola continuerà a funzionare per 60 secondi prima di spegnersi.</p>
C		Temp	<p>Premere più volte per incrementare la temperatura della stufa in incrementi di 1 °F (1 °C). Il display mostrerà la temperatura corrente. L'intervallo di temperatura è 62°-78 °F (17°-26 °C).</p> <p>Questa funzione è attiva ogniqualvolta è attivato il riscaldamento.</p>
D		Velocità fiamma	<p>Premere più volte per commutare la velocità della fiamma (minima, media, massima). Il display mostrerà il numero della velocità corrente (rispettivamente F1, F2, F3).</p>
E		Temi di colore	<p>Premere più volte per cambiare il colore del supporto e della base della fiamma. Questa funzione è attiva solo quando l'effetto fiamma è acceso. Il display mostrerà il tema (t0, t1, t2, ecc.)</p> <p>XHD28L, XHD26L o XHD23L (Unità ceppi) temi:</p> <ul style="list-style-type: none"> • Tema t0 - nessuna fiamma • Tema t1 - Naturale (base fiamma spenta) • Tema t2 - Spunti rossi (base fiamma rossa/arancione) • Tema t3 - Spunti bluastri (base fiamma bluastro)
F		Luminosità	<p>Premere per modificare la luminosità dei ceppi e della fiamma. Il display visualizza rispettivamente b3, b1, b2.</p> <ul style="list-style-type: none"> • Alta • Bassa • Medio
G		Flame (Fiamma)	<p>Premere per attivare l'effetto fiamma. Premere nuovamente per disattivare l'effetto fiamma.</p>
H		Timer	<p>Premere più volte per modificare il temporizzatore di sospensione in incrementi di 0,5 ore, da 0,5 ore a 8 ore prima dello spegnimento. Premere nuovamente per visualizzare il tempo rimanente del temporizzatore.</p>

Modalità utente:

Nome modalità/Descrizione	Azione (Le azioni possono essere immesse dal telecomando)
Modifica da gradi centigradi (°C) a Fahrenheit (°F)	Premere sia il pulsante Temp () sia il pulsante velocità fiamma () sull'unità e tenere premuto fino ad avvertire un segnale acustico e il lampeggiamento del display. (Per tornare ai gradi centigradi, ripetere questa azione)
Disattivare/attivare le opzioni calore	Tenere premuti entrambi i pulsanti Heat (Calore ()) e Temp (), sull'unità per 2 secondi; quando la stufa si disattiva, il display visualizza "--" e viene emesso un segnale acustico. Per attivare il calore, ripetere quest'azione.

Reimpostazione dell'interruttore di disattivazione temperatura

In caso di surriscaldamento della stufa, un interruttore automatico disattiverà la stufa. Non riattiverà la stufa se non viene reimpostato.

Per reimpostare l'interruttore di disattivazione, scollegare l'unità dalla presa di rete e attendere 5 minuti prima di ricollegarla.

Telecomando Fig.2

La distanza operativa max è di ca. 5 metri.

NOTA: La risposta del ricevitore al trasmettitore richiede alcuni secondi.

NOTA: Il ricevitore del telecomando è posto sul display, puntare il telecomando in tale direzione quando si immettono i comandi.

Non premere i pulsanti più di una volta entro due secondi per un funzionamento corretto.

Informazioni sulla batteria

1. Per attivare il telecomando, rimuovere la striscia trasparente isolante della batteria alla base del telecomando, utilizzata per assicurare che il telecomando sia fornito con la carica completa.

2. Per sostituire la batteria del telecomando, girare il telecomando e attenersi al diagramma riportato sullo stesso

Installazione Fig.3

⚠ AVVERTENZA: LA CADUTA O IL RIBALTAMENTO DELLE APPARECCHIATURE PUÒ CAUSARE LESIONI PERSONALI, ANCHE FATALI, AI BAMBINI IN TENERA ETÀ; ACCERTARSI CHE I BAMBINI NON SI ARRAMPICHINO, SI APPOGGINO O RIMANGANO NELLE VICINANZE DELL'UNITÀ.

⚠ AVVERTENZA: L'APPARECCHIATURA È DOTATA DI UN DISPOSITIVO ANTI-RIBALTAMENTO; TALE DISPOSITIVO NON COSTITUISCE ELEMENTO SOSTITUTIVO DELLA OPPORTUNA SUPERVISIONE DI UN ADULTO. QUESTO DISPOSITIVO È STUDIATO PER FORNIRE PROTEZIONE CONTRO IL RIBALTAMENTO DEI MOBILI. NON CONSENTIRE AI BAMBINI DI ARRAMPICARSI SUI MOBILI. IL MANCATO DISTACCO DI QUESTO DISPOSITIVO PRIMA DI SPOSTARE I MOBILI PUÒ COMPORTARE LESIONI PERSONALI E DANNI.

Questo prodotto è fornito di un kit dispositivo anti-ribaltamento, come illustrato nella Fig 3, atto a evitare il ribaltamento accidentale dell'unità. Le istruzioni di montaggio sono fornite insieme al kit; leggere attentamente queste istruzioni.

Esclusione termica di sicurezza

L'esclusione termica integrata, spegne automaticamente l'apparecchiatura in caso di guasto! Se ciò dovesse accadere, spegnere l'apparecchiatura o scollegare la spina dalla presa di rete.

Rimuovere qualsiasi ostruzione che potrebbe aver causato il surriscaldamento. Dopo un breve periodo di raffreddamento, l'apparecchiatura sarà nuovamente pronta all'utilizzo! Se il guasto dovesse ripetersi, contattare il concessionario di zona! **AVVERTENZA:** Al fine di evitare un pericolo dovuto alla reimpostazione involontaria dell'esclusione termica, questa apparecchiatura non deve essere alimentata attraverso un dispositivo di commutazione esterno, quale un temporizzatore, né connessa a un circuito che sia regolarmente attivato/disattivato dall'utenza.

⚠ AVVERTENZA: SCOLLEGARE SEMPRE L'UNITÀ DALLA PRESA DI RETE PRIMA DI QUALSIASI INTERVENTO DI MANUTENZIONE.

Diodo e emissione luminosa

Questa stufa è dotata di lampade LED (diodo a emissione luminosa). Queste lampade a LED non richiedono manutenzione e non dovrebbe esserne necessaria la sostituzione per tutto il ciclo di vita utile del prodotto.

Pulizia

⚠ AVVERTENZA: SCOLLEGARE SEMPRE L'UNITÀ DALLA PRESA DI RETE PRIMA DI ESEGUIRE LA PULIZIA DELLA STUFA.

Per la pulizia generale, utilizzare un panno morbido e pulito; non utilizzare mai detergenti abrasivi. Il vetro dello schermo deve essere pulito delicatamente con un panno morbido.

NON utilizzare detergenti per vetro commerciali.

Per rimuovere l'eventuale accumulo di polvere o pilucchi, utilizzare occasionalmente la spazzola morbida dell'aspirapolvere per pulire la griglia di uscita del riscaldatore a ventola.

AVVERTENZA: non azionare il prodotto senza la griglia e il vetro esterno in posizione, poiché ciò potrebbe influire negativamente sul funzionamento della stufa.

Riciclaggio

Per prodotti elettrici venduti all'interno dell'Unione Europea. Al termine del ciclo di vita utile dei prodotti elettrici, questi non devono essere smaltiti nei normali rifiuti domestici. Smaltirli presso le strutture appropriate. Consultare il proprio ente locale o il rivenditore per informazioni sullo smaltimento nel proprio Paese.



Assistenza post-vendita

Nel caso sia necessaria l'assistenza post-vendita o l'acquisto di parti di ricambio, rivolgersi al rivenditore presso cui è stata acquistata l'apparecchiatura oppure contattare il numero di assistenza relativo al proprio paese e riportato sulla scheda di garanzia.

Si prega di provvedere immediatamente alla restituzione del prodotto difettoso in quanto ciò può comportare perdita o danni e ritardi nella fornitura di un servizio di assistenza soddisfacente. Conservare lo scontrino come prova di acquisto.

Ważne informacje dotyczące bezpieczeństwa

W celu zmniejszenia ryzyka pożaru, porażenia lub innych urazów podczas użytkowania urządzeń elektrycznych należy zawsze stosować poniższe środki ostrożności:

W przypadku gdy urządzenie jest uszkodzone, przed przystąpieniem do instalacji i użytkowania, należy skontaktować się z dostawcą.

Nie wolno używać produktu w wannie, pod prysznicem czy na basenie.

Nie używać na świeżym powietrzu.

Nie wolno umieszczać urządzenia tuż nad lub pod gniazdkiem zasilania lub skrzynce przyłączeniowej.

⚠ OSTRZEŻENIE: Na urządzeniu znajduje się symbol ostrzegawczy lub etykieta dotycząca zakazu zakrywania. Nie wolno zakrywać ani blokować w jakikolwiek sposób kratki odprowadzającej ciepło umieszczonej nad oknem płomieniowym urządzenia. Przypadkowe przykrycie urządzenia może spowodować przegrzanie. Nie umieszczać materiału lub odzieży na urządzeniu ani nie zasłaniać obiegu powietrza wokół urządzenia, na przykład zastół lub mebli, ponieważ może to spowodować przegrzanie i ryzyko pożaru. W przypadku awarii odłączyć grzejnik. Jeśli urządzenie nie jest wymagane przez dłuższy czas, należy je odłączyć. Kabel zasilający musi być umieszczony po prawej stronie grzejnika z dala od wylotu ciepła pod urządzeniem.

Urządzenie może być użytkowane przez dzieci od 8. roku życia oraz osoby z ograniczeniami fizycznymi, sensorycznymi lub mentalnymi, nie posiadające doświadczenia i wiedzy, pod warunkiem, że robią to pod nadzorem, zostały odpowiednio poinstruowane i rozumieją powiązane zagrożenia. Produktu nie należy dawać dzieciom do zabawy. Dzieci nie powinny czyścić ani konserwować produktu bez nadzoru.

Dzieci poniżej 3. roku życia nie powinny przebywać w pobliżu produktu bez stałego nadzoru. Dzieci w wieku od 3 do 8 lat mogą jedynie włączać i wyłączać urządzenie, pod warunkiem że zostało ono zainstalowane lub umieszczone w docelowym położeniu roboczym, a dzieci zostały odpowiednio poinstruowane w kwestii bezpiecznego użytkowania urządzenia lub też są nadzorowane i rozumieją powiązane zagrożenia. Dzieci w wielu od 3 do 8 lat nie powinny podłączać do gniazdką, regulować, czyścić ani konserwować urządzenia.

Urządzenie należy ustawić w taki sposób, aby wtyczka była łatwo dostępna.

Mimo że urządzenie spełnia normy bezpieczeństwa, nie zaleca się użytkowania

na grubych dywanach lub chodnikach z długim włosiem.

Jeżeli przewód zasilający jest uszkodzony, powinien zostać wymieniony przez producenta lub zakład serwisowy lub inną wykwalifikowaną osobę w celu wyeliminowania zagrożeń.

PRZESTROGA: Aby uniknąć zagrożenia na skutek przypadkowego zresetowania bezpiecznika ciepłego, urządzenia nie wolno podłączać do zasilania za pośrednictwem zewnętrznego urządzenia sterującego, takiego jak wyłącznik zegarowy, lub podłączać do obwodu regularnie włączanego i wyłączanego przez operatora sieci.

Niektóre części urządzenia mogą się mocno nagrzać, co może spowodować oparzenia. Należy zwrócić szczególną uwagę na dzieci lub osoby wrażliwe.

Informacje techniczne

Numer modelu: XHD23L-EU-BAW, XHD23L-EU-TD, XHD23L-EU-CD, XHD23L-EU-CCD

Moc grzewcza

230 V 240 V

Nominalna moc grzewcza	P_{Nom}	1.3	-	1.4	kW
------------------------	-----------	-----	---	-----	----

Minimalna moc grzewcza	P_{min}		-		kW
------------------------	-----------	--	---	--	----

Maksymalna ciągła moc grzewcza	$P_{maks,c}$	1.3	-	1.4	kW
--------------------------------	--------------	-----	---	-----	----

Dodatkowe zużycie energii

w trybie spoczynku	eI_{SB}	0.35	-	0.35	W
--------------------	-----------	------	---	------	---

z elektroniczną kontrolą temperatury pokojowej

Informacje ogólne

Ostrożnie rozpakuj grzejnik, zachowaj opakowanie do użycia w przyszłości, na wypadek przeprowadzki lub zwrotu do dostawcy.

Grzejnik oferuje efekt płomieni, który można włączyć razem z funkcją grzania lub oddzielnie, dzięki czemu można wykorzystać relaksujące działanie płomieni niezależnie od pory roku. Sam efekt płomienia zużywa bardzo niewielką ilość energii.

Przed podłączeniem urządzenia sprawdź czy wartość napięcia zasilania jest identyczna z wartością podaną na urządzeniu.









Uwaga: Używanie w środowisku, w którym poziom hałasu jest bardzo niski, może sprawić, że dźwięk związany z działaniem efektu płomienia będzie słyszalny. Jest to normalny objaw i nie powinien budzić niepokoju.

Połączenie elektryczne

⚠ OSTRZEŻENIE: URZĄDZENIE MUSI BYĆ UZIEMIONE

Niniejszy grzejnik musi być zasilany wyłącznie prądem zmiennym, a wartość napięcia zasilania musi odpowiadać wartości na grzejniku.

Przed włączeniem urządzenia przeczytaj ostrzeżenia i instrukcję obsługi.

	Ikona	Funkcja	Opis
A		Zasilanie	<p>Naciśnij, aby wyłączyć lub wyłączyć urządzenie.</p> <ul style="list-style-type: none"> • Wyłączenie urządzenia Wciśnij aby wyłączyć. Naciśnij ponownie, aby wyłączyć lub urządzenie z poprzednimi ustawieniami. • Włączenie urządzenia Naciśnij, aby wyłączyć lub urządzenie z poprzednimi ustawieniami. <ul style="list-style-type: none"> - Jeżeli efekt płomienia był włączony, płomień zostanie włączony i uaktywnione zostanie poprzednie ustawienie grzania (włączone lub wyłączone). Na wyświetlaczu widoczna będzie aktualna nastawa temperatury grzania, a po 2 sekundach temperatura w pomieszczeniu. - [tylko za pomocą pilota] Jeżeli efekt płomienia był wyłączony, uaktywnione zostanie poprzednie ustawienie grzania (włączone lub wyłączone). - [tylko za pomocą panelu] Jeżeli efekt płomienia był wyłączony, płomień zostanie włączony i uaktywnione zostanie poprzednie ustawienie grzania (włączone lub wyłączone).
B		Grzanie	<ul style="list-style-type: none"> • Włączenie grzania Naciśnij, aby włączyć grzanie (co jest sygnalizowane 1 krótkim dźwiękiem). Na wyświetlaczu widoczna będzie aktualna nastawa temperatury grzania, a po 2 sekundach temperatura w pomieszczeniu. Do zmiany ustawień temperatury grzania użyj ikony Temperatura. • Wyłączenie grzania Naciśnij, aby wyłączyć grzanie (co jest sygnalizowane 1 krótkim dźwiękiem). <p>UWAGA: Po wyłączeniu grzejnika wentylator będzie się jeszcze obracał przez 60 sekund.</p>
C		Temperatura	<p>Każde naciśnięcie tego przycisku powoduje podwyższenie temperatury grzejnika o 1 °C (1 °F). Bieżąca temperatura będzie widoczna na wyświetlaczu. Zakres temperatur to 62° - 78 °F (17° - 26 °C).</p> <p>Funkcja ta jest aktywna wtedy, gdy włączony jest grzejnik.</p>
D		Prędkość płomienia	<p>Każde naciśnięcie tego przycisku powoduje przełączenie prędkości płomienia (minimalna, średnia, maksymalna). Parametr bieżącej prędkości będzie widoczny na wyświetlaczu (odpowiednio F1, F2, F3).</p>
E		Motywy kolorystyczne	<p>Wcisnąć przycisk kilkukrotnie, aby zmienić kolor medium i podstawy płomienia. Funkcja ta jest aktywna tylko wtedy, gdy efekt płomienia jest włączony. Motyw kolorystyczny będzie widoczny na wyświetlaczu (t0, t1, t2, itd.).</p> <p>XHD28L, XHD26L lub XHD23L (Moduł kłody) motywy:</p> <ul style="list-style-type: none"> • Motyw t0 - brak płomienia • Motyw t1 - Neutralny (podstawa płomienia wyłączona) • Motyw t2 - Połysk czerwony (podstawa płomienia czerwona/pomarańczowa) • Motyw t3 - Połysk niebieski (podstawa płomienia niebieska)
F			<p>Naciśnij, aby zmienić jaskrawość płomienia i kłód. Na wyświetlaczu widoczne będzie odpowiednio b3, b1, b2.</p> <ul style="list-style-type: none"> • High (Wysoka) • Low (Niska) • Medium (Średnia)
G		Płomień	<p>Naciśnij, aby włączyć efekt płomienia. Naciśnij, aby wyłączyć efekt płomienia.</p>
H		Zegar odliczania	<p>Naciśnij kilka razy aby zmienić wartość wyłącznika czasowego w wartościach co 0,5 h, poczynawszy od 0,5 h do 8 h przed wyłączeniem urządzenia. Naciśnij ponownie, aby wyświetlić na wyświetlaczu pozostały czas zegara odliczania.</p>

Tryby użytkownika:

Nazwa trybu / Opis	Działanie (nie można uruchomić działań za pomocą pilota zdalnego sterowania)
Zmień temperaturę z Celsjusza (°C) na Fahrenheita (°F)	Wcisnąć jednocześnie przycisk Temperatura (⊙) i Prędkość płomienia (⊙) na urządzeniu i przytrzymać do czasu aż wyemitowany zostanie dźwięk a wyświetlacz zacznie migać. (Aby ponownie ustawić stopnie Celsjusza, powtórzyć czynność)
Opcje wyłączenia/włączenia funkcji grzania	Przytrzymać jednocześnie przycisk Grzanie (⊙) i przycisk Temperatura (⊙), na urządzeniu przez 2 sekundy. Po wyłączeniu funkcji grzania na wyświetlaczu wyświetli się „-” i rozlegnie się sygnał dźwiękowy. Aby włączyć grzanie, należy powtórzyć tę czynność.

Zerowanie przełącznika bezpiecznika temperatury

W przypadku przegrzania grzejnika, automatyczny bezpiecznik spowoduje je wyłączenie. Grzejnika nie można ponownie włączyć bez uprzedniego wyzerowania.

W celu wyzerowania bezpiecznika należy wyciągnąć wtyczkę urządzenia z gniazdka, odczekać 5 minut i ponownie włożyć ją do gniazdka.

Pilot zdalnego sterowania Fig.2

Maksymalny zasięg użytkowania wynosi około 5 metrów.

UWAGA: Odebranie sygnału z nadajnika przez odbiornik może chwilę potrwać.

UWAGA: Odbiornik sygnału z pilota zdalnego sterowania znajduje się w wyświetlaczu. Podczas wybierania funkcji pilot należy skierować w stronę wyświetlacza.

Aby zapewnić prawidłową pracę, nie naciskać przycisków częściej niż raz na dwie sekundy.

Informacja o baterii

1. Aby uruchomić funkcję sterowania za pomocą pilota, usunąć przezroczysty pasek izolacyjny u podstawy pilota, który fabrycznie zabezpiecza baterię przed rozładowaniem.

2. Aby wymienić baterie należy odwrócić pilota i wykonać czynności zgodnie z diagramem znajdującym się na pilocie.

Montaż Fig. 3

⚠️ OSTRZEŻENIE: URZĄDZENIA, KTÓRE MOGĄ SPAŚĆ LUB PRZEWROCIĆ SIĘ, MOGĄ SPOWODOWAĆ OBRAŻENIA LUB ŚMIERĆ MAŁYCH DZIECI. NALEŻY ZAPEWNIĆ, ŻE DZIECI NIE WSPINAJĄ SIĘ, NIE ZAWIESZAJĄ ANI NIE STAJĄ NA TYM URZĄDZENIU.

⚠️ OSTRZEŻENIE: URZĄDZENIE POSIADA ZABEZPIECZENIE PRZED PRZEWROCENIEM. NIE ZASTĄPI ONO JEDNAK ODPOWIEDNIEGO NADZORU OSOBY DOROSŁEJ. ZABEZPIECZENIE MOŻE ZAPEWNIĆ OCHRONĘ PRZED PRZEWRAJĄCYMI SIĘ MEBLAMI. NIE POZWALAĆ DZIECIOM NA WSPINANIE SIĘ NA MEBLE. PRZED PRZESTAWIANIEM MEBLI NALEŻY ZDEMONTOWAĆ ZABEZPIECZENIE. W PRZECIWNYM RAZIE MOŻE TO SPOWODOWAĆ OBRAŻENIA I USZKODZENIA.

Urządzenie jest wyposażone w zestaw zabezpieczający przed przewróceniem (patrz rys. 3) w celu uniknięcia przypadkowego przechylenia urządzenia. Instrukcje dotyczące montażu są dołączone do zestawu. Należy się do nich dokładnie zastosować.

Wyłącznik termiczny

Wbudowany wyłącznik termiczny wyłącza urządzenie automatycznie w razie usterki. W razie wystąpienia usterki wyłączyć urządzenie lub odłączyć od zasilania sieciowego.

Usunąć wszelkie przeszkody, które mogłyby spowodować przegrzanie. Po krótkim okresie schładzania, urządzenie można ponownie użytkować. W przypadku ponownego wystąpienia usterki należy skontaktować się ze sprzedawcą.

OSTRZEŻENIE: Aby uniknąć zagrożenia na skutek przypadkowego zresetowania bezpiecznika cieplnego, urządzenia nie wolno podłączać do zasilania za pośrednictwem zewnętrznego urządzenia sterującego, takiego jak wyłącznik zegarowy,

⚠️ OSTRZEŻENIE: PRZED PODJĘCIEM JAKICHKOLWIEK PRAC KONSERWACYJNYCH NALEŻY ZAWSZE ODŁĄCZYĆ URZĄDZENIE OD ZASILANIA.

Dioda LED

Kominek jest wyposażony w lampy z diodami diody LED. Nie wymagają one konserwacji i nie powinny wymagać wymiany przez cały czas użytkowania urządzenia.

Czyszczenie

⚠️ OSTRZEŻENIE: PRZED ROZPOCZĘCIEM CZYSZCZENIA NALEŻY ZAWSZE ODŁĄCZYĆ URZĄDZENIE OD ZASILANIA.

Do czyszczenia należy używać miękkiej ściereczki – nigdy nie stosować ściernych środków czyszczących. Szklany ekran należy ostrożnie przecierać miękką szmatką.

NIE WOLNO stosować dedykowanych środków do czyszczenia powierzchni szklanych.

Aby usunąć kurz i kłaczkę z kratki wylotowej wentylatora grzejnika, od czasu do czasu należy oczyścić ją odkurzaczem z założoną końcówką w postaci miękkiej szczotki.

OSTRZEŻENIE: Nie używać urządzenia bez założonej kratki wylotowej i zewnętrznego ekranu szklanego, ponieważ może to wpłynąć na pracę grzejnika

Recykling

Urządzenia elektryczne sprzedawane we Wspólnocie Europejskiej.

Po upływie okresu użytkowania produktów elektrycznych nie należy utylizować z odpadami domowymi. Prosimy o oddanie do recyklingu, o ile istnieje taka możliwość. Lokalne władze lub sprzedawca udostępniają informacje na temat recyklingu w danym kraju.



Obsługa posprzedażna

Jeżeli potrzebujesz obsługi posprzedażnej lub części zamiennych, skontaktuj się ze sprzedawcą, u którego urządzenie zostało zakupione lub zadzwoń pod numer serwisowy w odpowiednim kraju. Numery znajdują się na karcie gwarancyjnej.

Nie należy zwracać uszkodzonych produktów do nas, ponieważ może to spowodować ich zagubienie, uszkodzenie lub opóźnienie w zapewnieniu usług na odpowiednim poziomie. Prosimy o zachowanie paragonu jako dowodu zakupu.

Aviso importante sobre seguridad

Al utilizar aparatos eléctricos, deberán adoptarse precauciones básicas para reducir riesgos de incendio, descarga eléctrica y lesiones personales, como por ejemplo: Si el aparato está dañado, consulte al proveedor antes de la instalación y puesta en funcionamiento.

No utilice el aparato cerca de un baño, ducha o piscina.

No lo utilice en exteriores.

Este aparato no se debe ubicar inmediatamente encima o debajo de una toma de alimentación fija o caja de conexiones.

⚠ ADVERTENCIA: El aparato presenta el Símbolo de advertencia que indica que no se debe cubrir o cuenta con la etiqueta No cubrir. No cubra ni obstruya de manera alguna la rejilla de salida de calor situada sobre la ventana de la llama del aparato. Si el aparato se cubre de manera accidental, se sobrecalentará. No coloque ningún material u objeto de tela sobre el aparato, ni obstruya la circulación de aire alrededor del mismo, por ejemplo con cortinas o muebles, ya que la unidad podría sobrecalentarse y existiría riesgo de incendio.



En caso de fallo, desenchufe la unidad. Desenchufe el aparato cuando no lo vaya a utilizar durante un periodo de tiempo prolongado. El cable de alimentación se debe colocar a la derecha de la unidad, lejos de la salida de calor situada en la parte inferior de la misma.

Este aparato puede ser utilizado por niños de 8 años en adelante y personas cuyas capacidades físicas, sensoriales o mentales estén disminuidas o que carezcan de la experiencia y conocimientos suficientes para manejarlo, siempre que cuenten con las instrucciones o la supervisión sobre el uso del mismo de forma segura y comprendan los riesgos. Este aparato no es un juguete para niños. Los niños no deben realizar tareas de limpieza y mantenimiento sin supervisión. No deberá dejar a niños menores de 3 años sin supervisión continua acercarse al aparato. Los niños de entre 3 y 8 años de edad solo deberán encender/apagar el aparato si este se ha colocado o instalado en su posición normal de funcionamiento y el niño está supervisado o ha recibido instrucciones sobre el uso seguro del aparato y comprende los peligros que existen. Los niños de entre 3 y 8 años de edad no deben enchufar, regular ni limpiar el aparato o llevar a cabo tareas de mantenimiento.

Este aparato debe colocarse de modo que el enchufe quede accesible.

Aunque este aparato cumple las normas de seguridad, no se recomienda su uso en alfombras de pelo espeso o alfombrillas de pelo largo.

Si el cable eléctrico está dañado debe ser sustituido por el fabricante o agente de servicio o persona con cualificación similar para evitar peligros.

PRECAUCIÓN: Para evitar peligros debido

al reinicio involuntario del desconectador térmico, este aparato no debe recibir corriente de un dispositivo con interruptor externo, como puede ser un temporizador, ni conectarse a un circuito con conexión y desconexión automáticas por parte de la compañía eléctrica.

PRECAUCIÓN - Algunas piezas de este producto pueden calentarse mucho y provocar quemaduras. Deberá prestarse especial atención si hay niños o personas vulnerables presentes.

Información técnica

Modelo: XHD23L-EU-BAW, XHD23L-EU-TD, XHD23L-EU-CD, XHD23L-EU-CCD

Producción de calor **230V 240V**

Producción de calor nominal	P_{Nom}	1.3	-	1.4	kW
-----------------------------	-----------	-----	---	-----	----

Producción de calor mínima	$P_{mín.}$		-		kW
----------------------------	------------	--	---	--	----

Máxima producción de calor continuo	$P_{máx.c}$	1.3	-	1.4	kW
-------------------------------------	-------------	-----	---	-----	----

Consumo de electricidad auxiliar

En modo En espera	e_{SB}	0.35	-	0.35	W
-------------------	----------	------	---	------	---

con control electrónico de temperatura ambiente

General

Desembale el calefactor con cuidado y conserve el embalaje para su posible utilización en el futuro, en caso de traslado o de devolución al proveedor.

La unidad incorpora efecto de llama, que se puede utilizar con o sin calefacción, de modo que el efecto reconfortante se puede disfrutar en cualquier momento del año. El uso únicamente del efecto de llama consume muy poca electricidad.

Antes de conectar el aparato, compruebe que el voltaje de la corriente sea el indicado en el aparato.









Por favor, tenga en cuenta que: SI lo utiliza en un entorno con muy poco ruido de fondo, es posible que oiga algún sonido relacionado con el funcionamiento del efecto de llama. Se trata de algo normal y no debe preocuparle.

Conexión eléctrica

⚠ ADVERTENCIA: ESTE APARATO NECESITA CONEXIÓN A TIERRA

Este calefactor deberá utilizarse solo con una toma de corriente alterna y el voltaje marcado en el calefactor deberá corresponder con el voltaje de la corriente.

Antes de poner el aparato en funcionamiento, lea las advertencias sobre seguridad y las instrucciones de funcionamiento.

Ícono	Función	Descripción
	Power (Encendido/apagado)	<p>Pulse para Activar o Desactivar la unidad.</p> <ul style="list-style-type: none"> • Unidad desactivada Pulse para desactivar todo. Pulse nuevamente para activar la unidad con los ajustes previos. • Unidad activada Pulse para activar la unidad con los ajustes previos. <ul style="list-style-type: none"> - Si el efecto llama estaba activado, se activará el ajuste de calor anterior (Activado o Desactivado). La pantalla mostrará el ajuste actual de temperatura del calefactor y, luego de 2 segundos, mostrará la temperatura de la habitación. - [Solo a distancia] Si el efecto llama estaba desactivado, se activará el ajuste de calor anterior (Activado o Desactivado). - [Solo panel] Si el efecto llama estaba desactivado, se activará la llama y el ajuste de calor anterior (Activado o Desactivado).
	Calor	<ul style="list-style-type: none"> • Calor activado Pulse para activar el calor (indicado por 1 pitido corto). La pantalla mostrará el ajuste actual de temperatura del calefactor y, luego de 2 segundos, mostrará la temperatura de la habitación. Use el icono Temp. para cambiar la configuración de temperatura del calentador. • Calor desactivado Pulse para desactivar el calor (indicado por 1 pitido corto). <p>NOTA: Una vez que el calentador se ha desactivado, el ventilador continuará funcionando durante 60 segundos antes de desactivarse.</p>
	Temp	<p>Pulse varias veces para aumentar la temperatura del calefactor en incrementos de 1 °F (1 °C). La pantalla mostrará la temperatura actual. El rango de temperatura es 62°-78 °F (17°-26 °C).</p> <p>Esta función está activa cuando el calor está activado.</p>
	Velocidad de la llama	<p>Pulse varias veces para conmutar entre las distintas velocidades de llama (mínima, media, máxima). La pantalla mostrará el número de la velocidad actual (F1, F2, F3, respectivamente).</p>
	Motivos de colores	<p>Pulse varias veces para cambiar los colores básicos de los medios y la llama. Esta función está activa solamente cuando el efecto llama está activado. La pantalla mostrará el tema (t0, t1, t2, etc.)</p> <p>XHD28L, XHD26L o XHD23L Temas de (Unidad de troncos):</p> <ul style="list-style-type: none"> • Tema t0 - sin llama • Tema t1 - Natural (sin base de llama) • Tema t2 - Resaltados rojos (base de llama rojo/naranja). • Tema t3 - Resaltados azules (base de llama azul)
	Brillo	<p>Pulse para cambiar el brillo de la llama y los troncos. La pantalla mostrará b3, b1, b2, respectivamente.</p> <ul style="list-style-type: none"> • Alto • Bajo • Medio
	Llama	<p>Pulse para activar el efecto llama. Pulse nuevamente para desactivar el efecto llama.</p>
		<p>Pulse varias veces para cambiar el "Temporizador de apagado" en incrementos de 0,5 horas entre 0,5 y 8 horas antes del apagado. Pulse nuevamente, se exhibirá el tiempo restante en el temporizador.</p>

Modos de usuario:

Nombre / descripción de modo	Acción (Las acciones no pueden introducirse mediante el mando a distancia)
Cambiar de Celsius (°C) a Fahrenheit (°F)	Pulse ambos, botón Temp (⊙) y velocidad de llama (🌀) en la unidad y manténgalos pulsados hasta que se oiga un pitido y la pantalla destelle. (Para volver a Celsius, repita esta acción)
Desactivar/Activar opciones de calor	Mantenga pulsados el botón Heat (calor) (⊙) y el botón Temp (⊙) en la unidad durante 2 segundos; cuando se haya desactivado la estufa, la pantalla mostrará la lectura "--" y emitirá un pitido. Para activar el calor, repita esta acción.

Restablecimiento del interruptor de corte de temperatura

Si el calefactor se sobrecalentara, un corte automático desactivará el calefactor. No volverá a activarse hasta que se lo restablezca.

Para restablecer el interruptor de corte, desenchufe la unidad y espere 5 minutos antes de volverla a enchufar.

Mando a distancia Fig.2

El alcance máximo de uso es de ~ 5 metros.

NOTA: El receptor tarda tiempo en responder al transmisor.

NOTA: El receptor del mando a distancia está ubicado en la pantalla; cuando quiera introducir comandos apunte con el mando a distancia en esa dirección.

No pulse los botones más de una vez en un periodo de dos segundos para que funcione correctamente.

Información sobre las pilas

1. Para activar el mando a distancia, retire la tira transparente de aislamiento de la batería en la base del mando a distancia, que se utiliza para garantizar que el mando a distancia se le entrega a usted completamente cargado.

2. Para sustituir la batería del mando a distancia, de la vuelta al mando a distancia y preste atención al diagrama que lleva estampado.

Ajuste Fig. 3

⚠ ADVERTENCIA: LA CAÍDA O INCLINACIÓN DEL APARATO PUEDE PROVOCAR DAÑOS O INCLUSO LA MUERTE A LOS NIÑOS, ASEGÚRESE DE QUE NINGÚN NIÑO SE SUBA, CUELGUE O PONGA DE PIE SOBRE EL PRODUCTO.

⚠ ADVERTENCIA: EL APARATO SE PROPORCIONA CON UN LIMITADOR DE INCLINACIÓN, PERO ESTE NO PUEDE SUSTITUIR LA CORRECTA SUPERVISIÓN DE UN ADULTO. ESTE LIMITADOR PUEDE PROPORCIONAR PROTECCIÓN ANTE LA INCLINACIÓN DEL MOBILIARIO. NO PERMITA QUE LOS NIÑOS SE SUBAN AL MOBILIARIO. EN CASO DE NO RETIRAR ESTE LIMITADOR ANTES DE MOVER EL MOBILIARIO, SE PODRÍAN PRODUCIR DAÑOS.

Este producto se proporciona con un "Kit limitador de inclinación", como se muestra en la Fig. 3, para evitar que el producto se incline de manera accidental. Con dicho kit se facilitan instrucciones de colocación. Siga dichas instrucciones cuidadosamente.

Interrupción térmica de seguridad

El desconectador de sobrecalentamiento incorporado apaga la unidad automáticamente en caso de fallo! Si fuese el caso, apague la unidad o desconecte la toma de alimentación.

Retire cualquier obstrucción que pudiera haber causado el sobrecalentamiento. Tras un breve periodo de enfriamiento, la unidad estará lista para un nuevo uso! Si el fallo se produjese de nuevo, póngase en contacto con su proveedor local!

ADVERTENCIA: Para evitar peligros debido al reinicio involuntario del desconectador térmico, este aparato no debe recibir corriente de un dispositivo con interruptor externo, como puede ser un temporizador, ni conectarse a un circuito con conexión y desconexión automáticas por parte de la compañía eléctrica.

⚠ ADVERTENCIA: DESCONECTE LA UNIDAD DE LA TOMA DE ALIMENTACIÓN SIEMPRE QUE VAYA A REALIZAR TAREAS DE MANTENIMIENTO.

Diodo de emisión de luz

Esta estufa está dotada de luces LED (diodo de emisión de luz). Estas lámparas LED no necesitan mantenimiento y lo normal es que no haya que cambiarlas durante la vida útil del producto.

Limpieza

⚠ ADVERTENCIA: DESCONECTE LA ESTUFA DE LA TOMA DE ALIMENTACIÓN SIEMPRE ANTES DE LIMPIARLA.

Para la limpieza general, utilice un paño suave y limpio; nunca utilice limpiadores abrasivos. La mirilla de cristal debe limpiarse con cuidado con un paño suave.

NO utilice limpiacristales patentados.

Para eliminar cualquier acumulación de polvo o suciedad, puede utilizar ocasionalmente el cepillo suave del aspirador para la limpieza de la rejilla de salida del ventilador.

ADVERTENCIA: no ponga el producto en funcionamiento sin la rejilla y cristal exterior ya que podría poner en riesgo el funcionamiento del calefactor.

Reciclaje

Para productos eléctricos vendidos dentro de la Comunidad Europea.

Al finalizar la vida útil de los productos eléctricos, estos no deben

desecharse junto a los residuos domésticos. Si existen, utilice los

servicios de reciclaje. Póngase en contacto con las autoridades

locales o con su vendedor para obtener información sobre reciclado

en su país.



Servicio posventa

En caso de que requiera servicio posventa o deba adquirir piezas de recambio, póngase en contacto con el vendedor a quien compró el aparato o llame al número de atención correspondiente para su país que se indica en la tarjeta de garantía.

Por favor, no nos devuelva productos defectuosos en un primer momento ya que esto podría resultar en la pérdida o daño del producto y en retrasos a la hora de proporcionarle un servicio satisfactorio. Conserve el recibo como prueba de compra.

Важлива порада з техніки безпеки

При використанні електроприладів необхідно дотримуватися усіх заходів безпеки з метою зниження ризику виникнення пожежі, ураження електричним струмом та травм, включаючи наступні.

Якщо прилад пошкоджено, перед установкою і експлуатацією обов'язково зверніться до постачальника.

Не використовуйте прилад у безпосередній близькості від ванни, душу або плавального басейну.

Не використовуйте прилад за межами приміщення.

Цей прилад не повинен бути розташований безпосередньо над або під штепсельною розеткою або сполучною коробкою.

УВАГА! На приладі є символ попередження, який вказує на те, що його не можна накривати. Не накривайте символ. Не накривайте та не блокуйте жодним чином решітку вихідного отвору, розташовану над віконцем полум'я 

Випадкове накривання може призвести до перегрівання приладу. Не кладіть жодні предмети або одяг на прилад та не перешкоджайте циркуляції повітря навколо приладу, наприклад через штори або меблі, оскільки це може призвести до перегріву і ризику займання. У разі несправності від'єднайте нагрівач від електромережі. Від'єднайте прилад від електромережі у випадку, якщо він не використовується протягом тривалого часу. Кабель живлення має бути розташований з правої сторони нагрівача подалі від випускного отвору для тепла на нижньому боці приладу.

Цей прилад може використовуватись дітьми старше 8 років та особами із зниженими фізичними, сенсорними або психічними можливостями чи недостатнім досвідом і знаннями лише під наглядом або після проведення інструктажу стосовно безпечного користування приладом та розуміння пов'язаних з цим ризиків. Діти не повинні гратись із приладом. Не можна доручати чищення або технічне обслуговування приладу дітям без відповідного нагляду.

Не слід залишати дітей до трьох років без постійного нагляду поблизу приладу. Діти віком від 3 до 8 років можуть лише вмикати або вимикати прилад за умови його розміщення або встановлення у заданому звичайному робочому положенні, і знаходження під наглядом дорослих або після отримання інструкцій щодо безпечного користування приладом за умови, що вони розуміють можливі ризики. Дітям віком від 3 до 8 років заборонено вмикати в розетку, здійснювати регулювання, очищення або технічне обслуговування приладу.

Прилад має бути встановлений таким чином, щоб розетка була доступною.

Хоча даний прилад відповідає нормам

безпеки, не рекомендується встановлювати його на килими з високим ворсом або довгою бахромою.

У разі пошкодження кабелю живлення зверніться для його заміни до виробника, сервісного центру чи іншої кваліфікованої особи. Робити це самостійно небезпечно.

ОБЕРЕЖНО! Для уникнення небезпеки через випадкове скидання теплового запобіжника прилад не повинен бути підключений через зовнішній перемикач, наприклад таймер, або підключений до мережі, що регулярно вмикається та вимикається службовим пристроєм.

ОБЕРЕЖНО! Деякі частини даного приладу можуть сильно нагріватися і викликати опіки. Особливо обережними слід бути у випадку присутності дітей та вразливих осіб.

Технічна інформація

Номер моделі: DF2624L-INT

Теплова потужність **230 В 240 В**

Номінальна теплова потужність	P_{Nom}	1.3	-	1.4	кВт
-------------------------------	-----------	-----	---	-----	-----

Мінімальна теплова потужність	P_{min}		-		кВт
-------------------------------	-----------	--	---	--	-----

Максимальна постійна теплова потужність	P_{max}	1.3	-	1.4	кВт
---	-----------	-----	---	-----	-----

Додаткове споживання електроенергії

в режимі очікування	eI_{SB}	0.35	-	0.35	Вт
---------------------	-----------	------	---	------	----

з електронним контролем температури у приміщенні

Загальна інформація

Обережно розпакуйте нагрівач і збережіть пакування для можливого використання у майбутньому у випадку переїзду або повернення каміна постачальнику.

Камін має ефект полум'я, який може використовуватися з нагріванням або без нього з метою створення затишку у будь-яку пору року. Використання ефекту полум'я окремо споживає незначну кількість електроенергії.

Перед підключенням нагрівача переконайтеся, що напруга у мережі відповідає значенням, зазначеним на нагрівачі.









Зверніть увагу: Якщо у приміщенні дуже тихо, можна почути звук, пов'язаний з функціонуванням ефекту полум'я. Це нормальне явище, яке не повинно бути причиною для занепокоєння.

Під'єднання до електромережі

УВАГА! ЦЕЙ ПРИЛАД МАЄ БУТИ ЗАЗЕМЛЕНИЙ

Нагрівач можна використовувати лише з джерелом змінного струму за умови відповідності напруги живлення напрузі, зазначеній на нагрівачі.

Перед увімкненням просимо вас ознайомитися із вказівками з техніки безпеки та інструкцією з експлуатації.

	Іконка	Функція	Опис
А		Потужність	<p>Натисніть, щоб вимкнути або вимкнути пристрій.</p> <ul style="list-style-type: none"> • Блок вимкнений Натисніть, щоб вимкнути все. Натисніть ще раз, щоб включити пристрій увімк. Попередні настройки. • Блок увімкнений Натисніть Увімк, щоб увімкнути блок. <ul style="list-style-type: none"> - Якщо ефект полум'я був Увімкн., полум'я включається, а попередня настройка тепла буде активована (Увімкнено або Вимкнено). На дисплеї буде показано поточний параметр температури нагрівача, а через 2 сек - температура приміщення. - [тільки для дистанційного керування] Якщо ефект полум'я був Вимк., попередній параметр тепла буде активовано (Увімкнено або Вимкнено). - [тільки на панелі] Якщо ефект полум'я був Вимк., полум'я включається, а попередня настройка тепла буде активована (увімкнено або вимкнено)
В		Нагрівання	<ul style="list-style-type: none"> • Нагрівання Увімк. Натисніть, щоб включити нагрівання (позначено одним коротким звуковим сигналом). На дисплеї буде відобразитися поточна температура нагрівача та через 2 сек. Відображається температура приміщення. Використовуйте піктограму Temp, щоб змінити налаштування температури нагрівача. • Нагрівання Вимк. Натисніть для вимкнення тепла (позначено одним коротким звуковим сигналом). <p>УВАГА: Після вимкнення нагрівача вентилятор буде працювати протягом 60 секунд, перш ніж вимкнеться.</p>
С		Темп	<p>Натисніть кілька разів, щоб підвищити температуру нагрівача на 1 °F (1 °C). Дисплей покаже поточну температуру. Температурний діапазон становить 62°-78 °F (17°-26 °C).</p> <p>Ця функція активна, коли включається тепло.</p>
D		Швидкість полум'я	<p>Натисніть кілька разів, щоб переключити швидкість полум'я (мінімальна, середня, максимальна). Дисплей покаже поточний номер швидкості (F1, F2, F3 відповідно).</p>
E		Кольорові теми	<p>Натисніть кілька разів, щоб змінити основні кольори та освітлення. Ця функція активна лише тоді, коли ефект полум'я Увімкнено. Дисплей покаже тему (t0, t1, t2 тощо).</p> <p>XHD28L, XHD26L або XHD23L (Колоди) теми:</p> <ul style="list-style-type: none"> • Тема t0 - без полум'я • Тема t1 - природна (відключення полум'я) • Тема t2 - Червоні тони (полум'я база червоний / оранжевий) • Тема t3 - Сині тони (полум'я синього кольору)
F		Яскравість	<p>Натисніть, щоб змінити яскравість полум'я та яскравість. Дисплей покаже b3, b1, b2 відповідно.</p> <ul style="list-style-type: none"> • Високий (сильне обігрівання) • Низький (слабке обігрівання) • Середній (середнє обігрівання)
		Полум'я	<p>Натисніть, щоб вимкнути ефект полум'я. Натисніть ще раз, щоб вимкнути ефект полум'я.</p>
		Таймер	<p>Натисніть кілька разів, щоб змінити таймер сну на 0,5 години з 0,5 годин до 8 годин, перш ніж вимикати. Натисніть знову, на дисплеї таймера буде час, що залишився.</p>

Режими:

Ім'я режиму / опис	Дія (Дії не можна ввести за допомогою пульта дистанційного керування)
Зміна Цельсія (°C) на Фаренгейт (°F)	Натисніть одночасно кнопку з 3 крапками (⦿) та швидкість полум'я (🔥) на пристрої та утримуйте, доки не почується звуковий сигнал, а індикатор заблимає. (Для того, щоб повернутися до Цельсія повторіть цю дію)
Відключити / Включити опції тепла	Тримайте обидві кнопки Heat Button (⦿) і Temp Button (🔥) на пристрої протягом 2 секунд, коли нагрівач буде вимкнено, на дисплеї буде "-", а ви почуєте звуковий сигнал. Щоб увімкнути тепло, повторіть цю операцію.

Скидання перемикача температури

Якщо нагрівач перегріється, автоматичний вимикач вимкне обігрівач. Він не увімкнеться знову без перезавантажен.

Щоб скинути вимикач, від'єднайте пристрій від мережі та зачекайте 5 хвилин, перш ніж знову вставити його.

Пульт дистанційного керування Fig.2

Максимальний діапазон використання становить ~ 5 метрів.

УВАГА: Це займає багато часу для приймача, щоб відповісти на передавач.

УВАГА: Приймач для пульта дистанційного керування знаходиться на дисплеї, направте пульт дистанційного керування в цьому напрямку при введенні команди.

Не натискайте кнопки більше одного разу протягом двох секунд для правильної роботи.

Інформація про батарею -

1. Для того, щоб активувати пульт дистанційного керування зніміть прозору смугу ізоляції з батареї на основі дистанційного керування, який використовується для забезпечення дистанційного керування і працює при повному зарядженні.

2. Для заміни батареї пульта дистанційного керування, переверніть пульт дистанційного керування, і дотримуйтесь схемами витиснених на пульті дистанційного керування

Гарнитура Fig. 3

⚠ ПРЕДУПРЕЖДЕНИЕ: ПАДЕНИЕ ИЛИ ОПРОКИДЫВАНИЕ ПРИБОРОВ МОЖЕТ ПРИВЕСТИ К ТРАВМАМ ИЛИ СМЕРТИ ДЕТЕЙ, ПОЖАЛУЙСТА, ПОЗАБОТЬТЕСЬ О ТОМ, ЧТОБЫ ДЕТИ НЕ ОПИРАЛИСЬ, ЗАЛАЗИЛИ ИЛИ СТОЯЛИ НА ПРИБОРЕ.

⚠ ПРЕДУПРЕЖДЕНИЕ: УСТРОЙСТВО ИМЕЕТ ОГРАНИЧИТЕЛЬ ОТ ОПРОКИДЫВАНИЯ, ЭТОТ ОГРАНИЧИТЕЛЬ НЕ ЗАМЕНЯЕТ НЕОБХОДИМОСТЬ ПРИСМОТРА ВЗРОСЛЫХ. ЭТОТ ОГРАНИЧИТЕЛЬ МОЖЕТ ЗАЩИТИТЬ ОБОРУДОВАНИЕ ОТ ОПРОКИДЫВАНИЯ. НЕ ПОЗВОЛЯЙТЕ ДЕТЯМ ЗАБИРАТЬСЯ НА ОБОРУДОВАНИЕ. НЕПРАВИЛЬНОЕ УСТРАНЕНИЕ ДАННОГО ОГРАНИЧИТЕЛЯ ПЕРЕД ТЕМ, КАК ПЕРЕДВИНУТЬ ОБОРУДОВАНИЕ, МОЖЕТ ПРИВЕСТИ К ТРАВМАМ И ПОВРЕЖДЕНИЯМ.

Прибор оснащен комплектом 'Tipping Restraint Kit', как показано на рис. 3, чтобы предотвратить случайное опрокидывание прибора. К комплекту прилагаются соответствующие инструкции, пожалуйста, внимательно следуйте этим инструкциям.

Запобіжне вимикання

Вбудований пристрій захисту від перегріву автоматично вимикає прилад у випадку збою в роботі! У цьому випадку необхідно вимкнути прилад або вийняти вилку з розетки.

Усуньте всі перешкоди, які могли викликати перегрів. Через короткий період охолодження прилад знову готовий до використання! Якщо несправність виникне знову, зверніться до місцевого дилера!

УВАГА! Для уникнення небезпеки через випадкове скидання теплового запобіжника прилад не повинен бути підключеним через зовнішній перемикач, наприклад таймер, або підключений до мережі, що регулярно вмикається та вимикається службовим пристроєм.

⚠ УВАГА: ЗАВЖДИ ВІДКЛЮЧАЙТЕ ВІД ЕЛЕКТРОМЕРЕЖІ ПЕРЕД БУДЬ ОБСЛУГОВУВАННЯ.

Світловипромінюючий діод

Цей вогонь оснащений світлодіодними (світлодіодами) лампами. Ці світлодіодні лампи не потребують технічного обслуговування та не повинні вимагати заміни протягом терміну служби виробу.

Очищення

⚠ УВАГА: ЗАВЖДИ ВІДКЛЮЧАЙТЕ ВІД ЕЛЕКТРОМЕРЕЖІ ПЕРЕД ОЧИЩЕННЯМ нагрівача.

Для загальної чистки використовуйте м'який чисту ганчірку - не використовуйте абразивні засоби для чищення. Скляний екран слід чистити обережно м'якою тканиною.

НЕ використовуйте фірмові очищувачі скла.

Для того, щоб видалити будь-які накопичення пилу або пух м'якою фіксація щітки пиლოსоса іноді має бути використана для очищення випускний решітки нагрівача вентилятора.

УВАГА: не користуйтеся продуктом без решітки і зовнішнього скла в положенні, як це може вплинути на роботу нагрівача.

Переробка

Для електричних виробів, що продаються в межах Європейського Співтовариства. В кінці терміну експлуатації продукту його не слід утилізувати з побутовими відходами. Будь ласка, переробляйте, у відповідних місцях. Зверніться до місцевої пункту чи роздрібного продавця, щоб отримати поради щодо переробки у вашій країні.



Післяпродажне обслуговування

Якщо вам знадобиться післяпродажне обслуговування або вам потрібно придбати будь-які запчастини, будь ласка, зв'яжіться з продавцем, з якого було придбано пристрій, або зверніться за службовим номером, у вашій країні, що вказаний на гарантійному талоні.

Будь ласка, не повертайте несправний продукт нам в першу чергу, оскільки це може призвести до втрати або пошкодження та затримки надання вам задовільного обслуговування. Будь ласка, збережіть квитанцію в якості підтвердження покупки.